

Catálogo

Tapizados Jara S.L.

MUEBLE TAPIZADO



JARA MUEBLE TAPIZADO

Fabricado en la Unión Europea

ALTEA



Tapizados Jara **ALTEA**

nueva línea de diseño



ALTEA, sofá de carro al suelo con pata alta y varias opciones de brazos.



ALTEA // Sofá con dos asientos de 100cm de ancho. Opción brazo deslizante con arcón.



ALTEA // Conjunto rinconera con módulo terminal. Opción brazo fijo.



ALTEA // Conjunto chaiselongue con asientos de 78cm. Opción brazo fijo.



ALTEA // Conjunto sofá con dos asientos de 110cm de ancho + sillón. Opción brazo deslizante con arcón.



ALTEA // Sofá con dos asientos de 110cm. Detalle asientos abiertos y brazos deslizantes.

Características + técnico.

// **Estructura.**

Madera maciza y panel de partículas recubiertos mediante espuma de poliuretano D20.

// **Asientos.**

Deslizantes LONG de rueda al suelo con cinco puntos de parada.

// **Suspensión asientos.**

Mediante muelle zig-zag incorporado en el propio mecanismo deslizante.

// **Composición asientos.**

Espuma de poliuretano de densidad 28gk/m³ y capa superior de 6cm de **50kg/m³** recubierta de fibra de poliéster.

// **Cabezales.**

Tipo italiano con bisagra multiposición y fabricados en VISCO INYECTADA.

// **Riñoneras.**

Relleno a base de fibra efecto PLUMÓN y suspensión mediante cincha.

// **Brazos.**

Opción 1: Deslizantes con arcón mediante bisagra y almohada a base de copos de fibra de poliéster de alta densidad. El brazo del chaiselongue es fijo y sin arcón.

Opción 2: fijos con pata de tubo metálica en el lateral. Relleno almohada a base de copos de fibra de poliéster de alta densidad.

// **Patas.**

NICK viene de serie con patas escondidas de PVC.

// **Fundas.**

Completamente desenfundable para una limpieza mas cómoda.

// **Tapizado y tejido.**

Composición y garantía según descripción y etiqueta del fabricante.

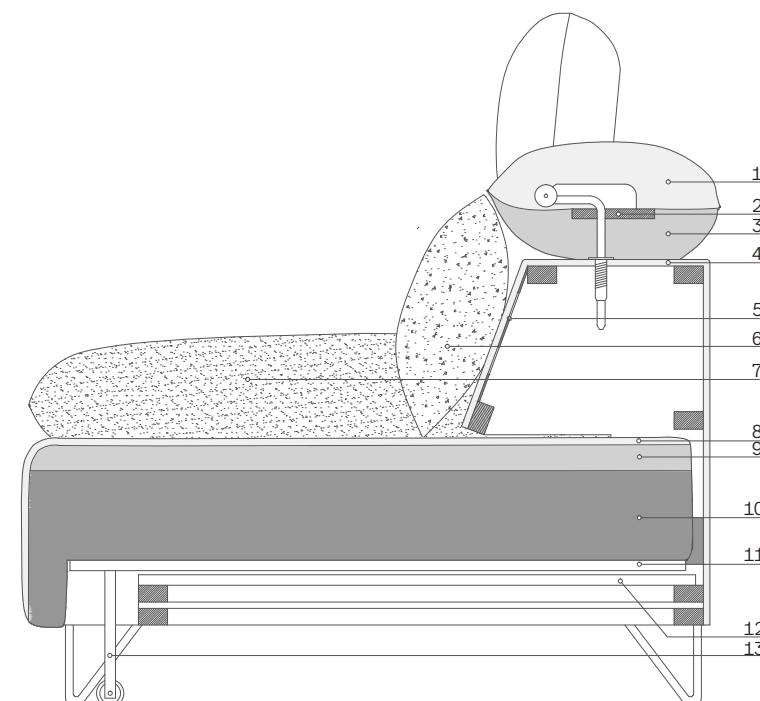

// **Detalle constructivo:**

1. Capa superior del cabezal en VISCO INYECTADA.
2. Bisagra multiposición del cabezal.
3. Capa inferior del cabezal en D20 SUAVE.
4. Recubrimiento armazón en espuma de poliuretano D20.
5. Suspensión respaldo en cincha elástica.
6. Relleno a base de fibra efecto PLUMÓN
7. Almohada mediante copos de fibra de poliéster de alta densidad.
8. Recubrimiento asiento mediante guata 150g/m²
9. Capa superior asiento de grosor 6cm y densidad **50kg/m³**
10. Base inferior asiento densidad 30kg/m³
11. Bastidor deslizante con suspensión mediante muelle zigzag.
12. Base mecanismo deslizante.
13. Rueda mecanismo deslizante con apoyo directo al suelo.

! Debido a que todos nuestros productos son fabricados de manera artesanal y a la elasticidad propia de los materiales de tapicería, las medidas indicadas son siempre aproximadas. Igualmente debido a ello, la aparición de marcas de uso o pliegues en los tejidos son algo normal con el paso del tiempo y el uso regular del mueble.

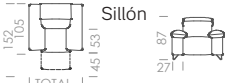
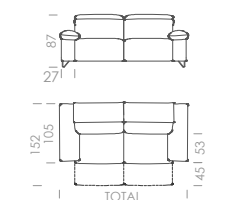
Composición	Tamaño	Código	Largo TOTAL	MEDIDA ASIENTO	Promo	H	I	E	K	R/V	L	PIEL	T.C.	
 Sillón	1PL.	AL1000	116cm	60	362	382	395	417	432	454	454	704	329	
 Sofá	2PL.	AL2000	174cm	60	555	586	607	640	662	695	695	1077	505	
	2PL. PLUS	AL2500	180cm	63	593	627	649	685	708	744	744	1152	540	
	3PL.	AL3000	210cm	78	627	661	684	722	747	784	784	1215	571	
	3PL. XL	AL3000XL	218cm	82	643	677	701	740	765	803	803	1245	585	
	3PL. PLUS	AL3500	230cm	87	658	693	717	757	783	822	822	1274	599	
	4PL.	AL4000	254cm	100	761	803	830	876	906	951	951	1475	693	
4PL. PLUS	AL4500	274cm	110	792	835	863	911	943	989	989	1534	720		
	Dos asientos con brazo	2PL.	AL2010/AL2020	147cm	60	478	506	525	555	573	602	602	933	435
		2PL. PLUS	AL2510/AL2520	153cm	63	511	541	562	594	613	644	644	998	465
		3PL.	AL3010/AL3020	183cm	78	548	579	600	635	655	688	688	1066	499
		3PL. XL	AL3010XL/AL3020XL	191cm	82	573	605	627	663	684	719	719	1114	521
		3PL. PLUS	AL3510/AL3520	203cm	87	597	630	653	691	713	749	749	1161	543
4PL.		AL4010/AL4020	227cm	100	685	724	750	794	819	860	860	1333	624	
4PL. PLUS	AL4510/AL4520	247cm	110	712	753	780	826	852	894	894	1386	649		
Dos asientos sin brazos	2PL.	AL2030	120cm	60	417	443	461	489	503	528	528	818	379	
	2PL. PLUS	AL2530	126cm	63	446	474	493	523	538	565	565	875	406	
	3PL.	AL3030	155cm	78	487	516	536	569	585	614	614	952	443	
	3PL. XL	AL3030XL	164cm	82	512	542	563	597	614	645	645	999	466	
	3PL. PLUS	AL3530	176cm	87	536	567	589	625	643	675	675	1046	488	
	4PL.	AL4030	200cm	100	609	645	670	711	731	768	768	1190	554	
4PL. PLUS	AL4530	220cm	110	633	671	697	740	761	798	798	1238	576		
Un asiento con un brazo	2PL.	AL2011/AL2021	87cm	60	301	319	331	351	362	380	380	589	274	
	2PL. PLUS	AL2511/AL2521	90cm	63	322	341	354	376	387	407	40	630	293	
	3PL.	AL3011/AL3021	105cm	78	326	345	358	380	392	412	412	639	297	
	3PL. XL	AL3011XL/AL3021XL	109cm	82	342	362	375	398	411	431	431	669	311	
	3PL. PLUS	AL3511/AL3521	115cm	87	357	378	392	416	429	450	450	698	325	
	4PL.	AL4011/AL4021	127cm	100	381	402	415	438	453	478	478	738	347	
4PL. PLUS	AL4511/AL4521	137cm	110	396	418	432	456	472	495	495	767	360		
Un asiento sin brazos	2PL.	AL2031	60cm	60	240	256	267	285	292	307	307	476	218	
	2PL. PLUS	AL2531	63cm	63	257	274	286	305	312	328	328	509	233	
	3PL.	AL3031	78cm	78	265	282	294	314	322	338	338	524	241	
	3PL. XL	AL3031XL	82cm	82	281	299	311	332	341	358	358	554	255	
	3PL. PLUS	AL3531	87cm	87	296	315	328	350	359	377	377	584	269	
	4PL.	AL4031	100cm	100	320	341	354	377	392	417	417	677	286	
4PL. PLUS	AL4531	110cm	110	335	357	371	395	411	434	434	706	299		
Chaiselongue	2PL.	AL2018/AL2028	87cm	60	293	309	319	336	349	366	366	567	267	
	2PL. PLUS	AL2518/AL2528	90cm	63	314	331	341	360	373	392	392	607	286	
	3PL.	AL3018/AL3028	105cm	78	329	347	359	379	392	412	412	639	299	
	3PL. XL	AL3018XL/AL3028XL	109cm	82	342	361	373	394	407	428	428	663	311	
	3PL. PLUS	AL3518/AL3528	115cm	87	355	374	387	408	422	443	443	687	323	
	4PL.	AL4018/AL4028	127cm	100	411	434	449	474	490	515	515	799	374	
4PL. PLUS	AL4518/AL4528	137cm	110	428	451	467	493	510	536	536	831	389		
Sillón terminal	2PL.	AL2015/AL2025	100cm	60	284	300	310	328	338	357	357	540	258	
	2PL. PLUS	AL2515/AL2525	103cm	63	304	321	332	351	362	382	382	578	276	
	3PL.	AL3015/AL3025	118cm	78	327	345	357	377	390	410	410	621	297	
	3PL. XL	AL3015XL/AL3025XL	122cm	82	352	371	384	406	419	441	441	668	320	
	3PL. PLUS	AL3515/AL3525	128cm	87	376	397	410	434	448	471	471	714	342	
	4PL.	AL4015/AL4025	140cm	100	409	431	446	471	488	513	513	776	371	
4PL. PLUS	AL4515/AL4525	150cm	110	425	449	464	490	507	533	533	807	386		
Chaiselongue	2PL.	AL12018/AL12028	234cm	60	771	815	844	891	922	968	968	1500	702	
	2PL. PLUS	AL12518/AL12528	243cm	63	825	872	903	953	987	1036	1036	1605	751	
	3PL.	AL12518/AL12528	288cm	78	877	926	959	1014	1047	1100	1100	1705	798	
	3PL. XL	AL13018XL/AL13028XL	296cm	82	915	965	1000	1057	1091	1146	1146	1777	832	
	3PL. PLUS	AL13518/AL13528	318cm	87	952	1004	1040	1099	1135	1192	1192	1848	866	
	4PL.	AL14018/AL14028	354cm	100	1096	1158	1199	1268	1309	1375	1375	2132	998	
4PL. PLUS	AL14518/AL14528	384cm	110	1140	1204	1247	1319	1362	1430	1430	2217	1038		
Rincón	110x110	AL6001.	110x110cm	-	377	397	411	434	449	471	471	716	343	
Chaiselongue-rincón	200x105	AL634. AL644.	200x105cm	-										

Dimensiones de ALTEA.
> Altura del sofá 87-108cm.
> Anchura de los brazos 27cm DESLIZANTE y 22cm FIJO.
> Altura de los brazos 64cm.
> Altura asiento 44cm.
> Altura de las patas 12.5cm.
> Profundidad de la sentada 52cm.
> Fondo sofá 105cm.
> Fondo sofá asiento abierto 152cm.
> Fondo Chaise Longue 160cm.

Opción brazo **DESLIZANTE**:

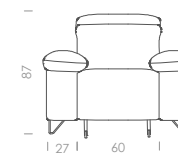

Opción brazo **FIJO**:

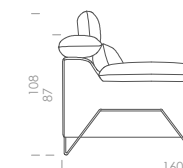
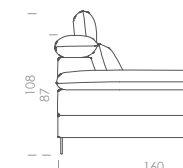
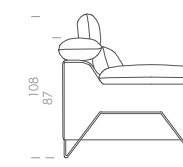
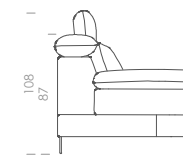
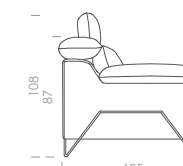
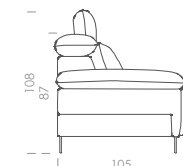
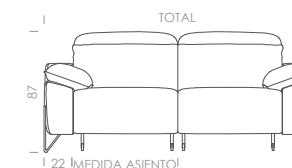
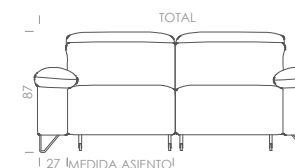
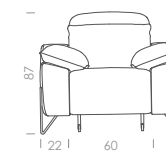

Opciones y medidas especiales:

Medidas asiento ESPECIALES en las que se puede fabricar:

Posibilidad de fabricar los asientos en cualquier medida (coger la medida estándar inmediatamente superior).

Opciones de brazo ESPECIALES:

> **Opción 1:** Brazos de 10 a 27cm de ancho (el brazo pasa a ser fijo y mantiene arcón hasta la medida de 18cm ancho; con menos medida pierde también el arcón). Posibilidad de poner arcón en el brazo del chaiselongue (**suplemento de 75 puntos**).

> **Opción 2:** Posibilidad de poner **ARCÓN EN EL BRAZO**. Suplemento 25 puntos por brazo.

Opciones asiento DESLIZANTE ELÉCTRICO:

> Suplemento 60 puntos por asiento.

Opciones de relleno adicionales para los asientos:

> D25 DURA (misma tarifa que densidad normal).
> D30 NORMAL (misma tarifa que densidad normal).
> D30 DURA (misma tarifa que densidad normal).

Opciones de servicio: posibilidad de servir los sofás con brazos desmontados o preparados para desmontar. Suplemento de 25 puntos por módulo.

Siempre que se escojan dos medidas especiales al mismo tiempo, se aplicará un suplemento del 10% sobre la pieza que lleva dos medidas especiales.

Las composiciones con dos asientos de medida 87cm o superior, se servirán siempre en dos piezas individuales a no ser que el cliente lo pida expresamente.

Debido a que todos nuestros productos son fabricados de manera artesanal y a la elasticidad propia de los materiales de tapicería, las medidas indicadas son siempre aproximadas.

Fabricado en la Unión Europea

AURA



Tapizados Jara **AURA**

nueva línea de diseño

JARA

JARA, MUEBLE TAPIZADO

AURA, diseño exclusivo unido a los mejores materiales.



AURA // Composición rincón + sillón terminal.



AURA // Composición rincón + sillón terminal. Detalle asientos abiertos sistema LONG.



AURA // Sofá con dos asientos de 100cm.



AURA // Conjunto de sofá tres plazas con asientos extragrandes de 87cm + sofá dos plazas.



AURA // Chaiselongue grande con asientos de 78cm de ancho.



AURA // Sofá lineal con tres asientos deslizantes de 78cm ancho.

Características + técnico.

// Estructura.

Madera maciza y panel de partículas recubiertos mediante espuma de poliuretano D20.

// Asientos.

De serie: deslizantes mediante bastidor metálico con cinco puntos de parada.
Opcional: deslizante LONG de rueda al suelo con cinco puntos de parada.

// Suspensión asientos.

Mediante muelle zig-zag incorporado en el propio mecanismo deslizante.

// Composición asientos.

De serie: Base inferior de espuma de poliuretano de densidad 40gk/m³ super suave y capa superior de 6cm de **VISCO ATÉRMICA**.
Opcional: relleno mediante espuma HR35gk/m³.

// Respaldos.

Riñoneras a base de fibra siliconada de alta densidad y cabezal tipo italiano en espuma PIUMEX de primer calidad recubiertos de fibra de poliéster.

// Brazos.

Almohada a base de copos de fibra de poliéster.

// Patas.

AURA viene de serie con patas metálicas de 12,5cm de alto en color negro mate.

// Fundas.

Completamente desfundable para una limpieza mas cómoda.

// Tapizado y tejido.

Composición y garantía según descripción y etiqueta del fabricante.

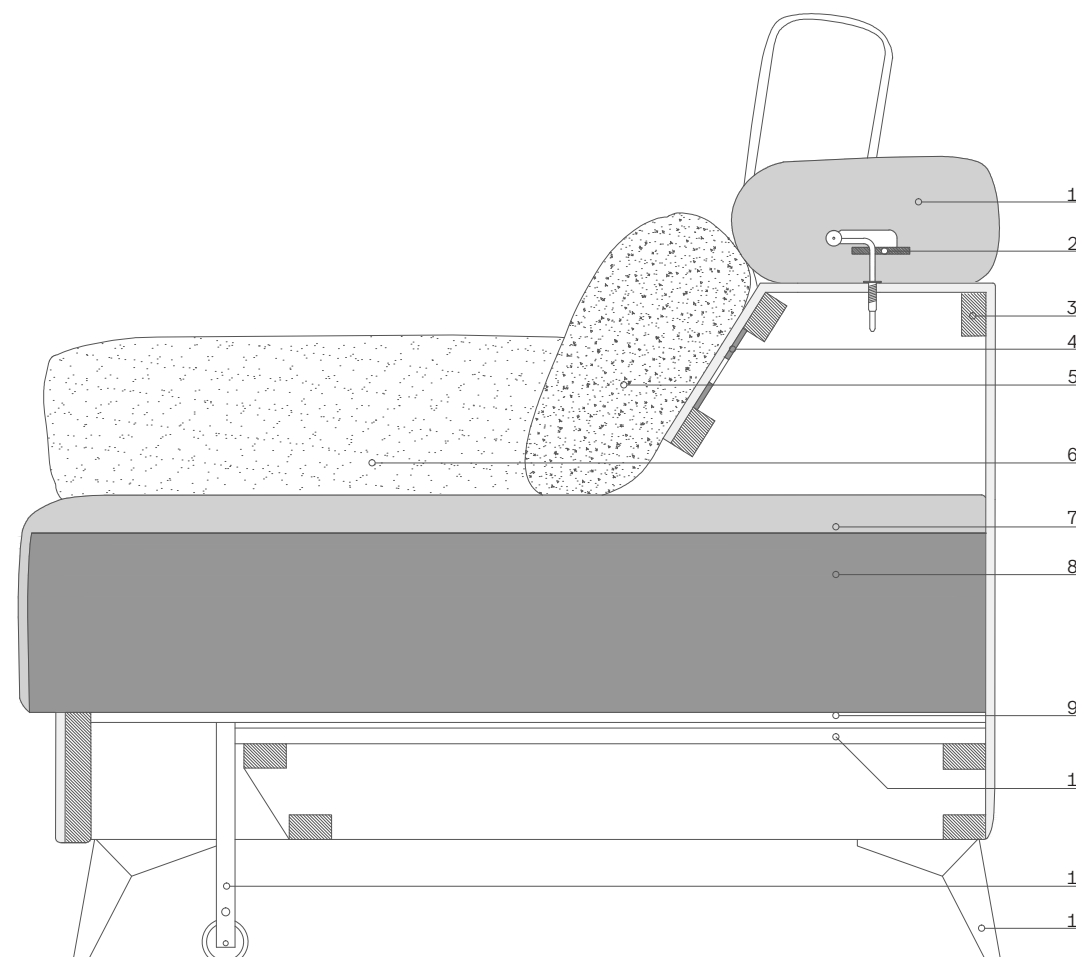

AURA // Opciones de elección para las patas.



Pata modelo **AURA** cromo



Pata modelo **MAREN**



Pata modelo **APOLLO**



Pata modelo **ENZO** metal



Pata modelo **QUEEN**



Pata modelo **KOMODO**
Suplemento 3 puntos/pata



Pata madera **TOKIO** natural
Suplemento 5 puntos/pata



Pata madera **ENZO** natural
Suplemento 5 puntos/pata

// Detalle constructivo:

1. Relleno cabezal mediante espuma PIUMEX.
2. Mecanismo reclinable cabezal mediante biagra multiposición.
3. Armazón mediante madera de pino y tablero de partículas, recubierto por espuma de poliuretano D20.
4. Suspensión respaldo mediante cincha de primera calidad.
5. Relleno riñonera mediante copos de fibra de poliéster.
6. Relleno almohada brazo mediante copos de fibra de poliéster.
7. Capa superior asiento VISCO ATÉRMICA.
8. Capa inferior asiento D40kg/m³ super suave.
9. Bastidor deslizante con suspensión mediante muelle zigzag.
10. Base mecanismo deslizante.
11. Pata + rueda al suelo del mecanismo deslizante.
12. Pata metálica de 12,5cm de alto acabado negro mate.

! Debido a que todos nuestros productos son fabricados de manera artesanal y a la elasticidad propia de los materiales de tapicería, las medidas indicadas son siempre aproximadas. Igualmente debido a ello, la aparición de marcas de uso o pliegues en los tejidos son algo normal con el paso del tiempo y el uso regular del mueble.

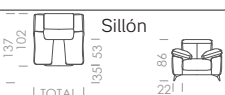
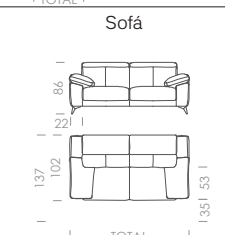
Composición	Tamaño	Código	Largo TOTAL	MEDIDA ASIENTO	Promo	H	I	E	K	R/V	L	PIEL	T.C.
 Sillón	1PL.	AU1000	103cm	60	327	345	357	377	390	410	410	621	297
 Sofá	2PL.	AU2000	163cm	60	460	485	502	530	548	575	575	874	417
	2PL. PLUS	AU2500	170cm	63	492	519	537	567	586	615	615	935	446
	3PL.	AU3000	198cm	78	532	561	581	613	634	665	665	1010	484
	3PL. XL	AU3000XL	206cm	82	612	645	668	705	729	765	765	1162	557
	3PL. PLUS	AU3500	216cm	87	638	673	697	736	761	798	798	1212	581
	4PL.	AU4000	244cm	100	665	701	726	766	793	831	831	1263	605
	4PL. PLUS	AU4500	264cm	110	692	729	755	797	824	865	865	1313	629
Dos asientos con brazo	2PL.	AU2010/AU2020	142cm	60	435	459	475	502	519	545	545	827	395
	2PL. PLUS	AU2510/AU2520	148cm	63	465	491	508	537	555	583	583	885	423
	3PL.	AU3010/AU3020	177cm	78	507	535	554	585	605	635	635	963	462
	3PL. XL	AU3010XL/AU3020XL	185cm	82	583	615	637	673	696	730	730	1107	531
	3PL. PLUS	AU3510/AU3520	195cm	87	608	642	665	702	726	762	762	1156	554
	4PL.	AU4010/AU4020	222cm	100	634	669	693	731	756	794	794	1204	578
	4PL. PLUS	AU4510/AU4520	242cm	110	659	696	720	761	787	826	826	1252	601
Dos asientos sin brazos	2PL.	AU2030	120cm	60	410	433	448	474	490	515	515	780	373
	2PL. PLUS	AU2530	126cm	63	439	463	479	507	524	551	551	835	399
	3PL.	AU3030	155cm	78	482	509	527	557	576	605	605	916	440
	3PL. XL	AU3030XL	163cm	82	554	585	606	641	662	696	696	1053	506
	3PL. PLUS	AU3530	173cm	87	578	611	632	668	691	726	726	1099	528
	4PL.	AU4030	199cm	100	603	636	659	696	720	756	756	1145	550
	4PL. PLUS	AU4530	219cm	110	627	662	685	724	749	787	787	1191	572
Un asiento con un brazo	2PL.	AU2011/AU2021	82cm	60	302	319	330	349	361	380	380	574	275
	2PL. PLUS	AU2511/AU2521	85cm	63	323	341	353	373	386	407	407	614	294
	3PL.	AU3011/AU3021	100cm	78	327	345	357	377	390	410	410	621	297
	3PL. XL	AU3011XL/AU3021XL	104cm	82	376	397	411	434	449	472	472	714	342
	3PL. PLUS	AU3511/AU3521	109cm	87	392	414	428	452	468	492	492	745	356
	4PL.	AU4011/AU4021	122cm	100	409	431	446	471	488	513	513	776	371
	4PL. PLUS	AU4511/AU4521	132cm	110	425	449	464	490	507	533	533	807	386
Un asiento sin brazos	2PL.	AU2031	60cm	60	277	293	303	321	332	350	350	527	253
	2PL. PLUS	AU2531	63cm	63	296	314	324	343	355	375	375	564	271
	3PL.	AU3031	78cm	78	302	319	330	349	361	380	380	574	275
	3PL. XL	AU3031XL	82cm	82	347	367	380	401	415	437	437	660	316
	3PL. PLUS	AU3531	87cm	87	362	383	396	419	433	456	456	689	330
	4PL.	AU4031	100cm	100	378	399	413	436	451	475	475	718	344
	4PL. PLUS	AU4531	110cm	110	393	415	429	454	469	494	494	746	358
Chaiselongue	2PL.	AU2018/AU2028	82cm	60	339	357	370	390	403	423	423	644	308
	2PL. PLUS	AU2518/ AU2528	85cm	63	363	382	396	417	431	453	453	689	330
	3PL.	AU3018/ AU3028	100cm	78	365	385	398	420	435	457	457	693	332
	3PL. XL	AU3018XL/ AU3028XL	104cm	82	420	443	458	483	500	526	526	797	382
	3PL. PLUS	AU3518/ AU3528	109cm	87	438	462	478	504	522	548	548	832	398
	4PL.	AU4018/ AU4028	122cm	100	456	481	498	525	544	571	571	866	415
	4PL. PLUS	AU4518/ AU4528	132cm	110	475	501	517	546	566	594	594	901	432
Sillón terminal	2PL.	AU2015/AU2025	100cm	60	302	319	330	349	360	380	380	574	275
	2PL. PLUS	AU2515/AU2525	103cm	63	323	341	353	373	385	407	407	614	294
	3PL.	AU3015/AU3025	118cm	78	327	345	357	377	390	410	410	621	297
	3PL. XL	AU3015XL/AU3025XL	122cm	82	376	397	411	434	449	472	472	714	342
	3PL. PLUS	AU3515/AU3525	127cm	87	392	414	428	452	468	492	492	745	356
	4PL.	AU4015/AU4025	140cm	100	409	431	446	471	488	513	513	776	371
	4PL. PLUS	AU4515/AU4525	150cm	110	425	449	464	490	507	533	533	807	386
Chaiselongue	2PL.	AU12018/AU12028	223cm	60	774	816	845	892	922	968	968	1471	703
	2PL. PLUS	AU12518/ AU12528	232cm	63	828	873	904	954	987	1036	1036	1574	752
	3PL.	AU12518/ AU12528	277cm	78	872	920	952	1005	1040	1092	1092	1656	794
	3PL. XL	AU13018XL/ AU13028XL	289cm	82	1003	1058	1095	1156	1196	1256	1256	1904	913
	3PL. PLUS	AU13518/ AU13528	304cm	87	1046	1104	1142	1206	1248	1310	1310	1987	953
	4PL.	AU14018/ AU14028	343cm	100	1090	1150	1190	1256	1300	1365	1365	2070	993
	4PL. PLUS	AU14518/ AU14528	373cm	110	1134	1196	1238	1307	1352	1420	1420	2153	1032
Rincón	100x100	AU6000.	100x100cm	-	377	397	411	434	449	471	471	716	343
	110x110	AU6001.	110x100cm	-	377	397	411	434	449	471	471	716	343
Puff	78x102	AU801.	78x102cm	-	178	188	194	205	212	222	222	328	161

Tarifa correspondiente a asientos con mecanismo deslizante normal.

Dimensiones de AURA.

- > Altura del sofá 86-104cm.
- > Anchura de los brazos 22cm.
- > Altura de los brazos 64cm.
- > Altura asiento 45cm.
- > Altura de las patas 12,5cm.
- > Profundidad de la sentada 55,3cm.
- > Fondo sofá 102cm.
- > Fondo sofá asiento abierto 137cm.
- > Fondo sofá asiento LONG abierto 147cm.
- > Fondo Chaise Longue 160cm.

Vista frontal sillón:

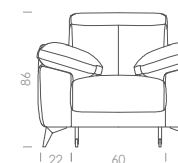

Vista frontal sofá:

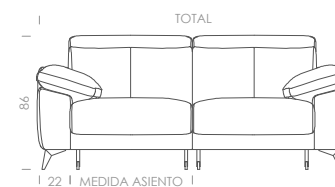

Vista lateral sofá:

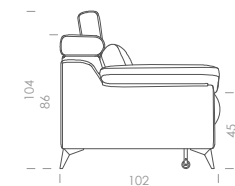

Vista lateral sofá asiento abierto:

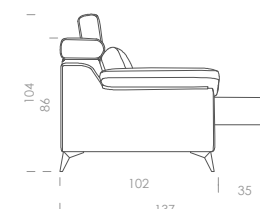

Vista lateral sofá asiento LONG abierto:

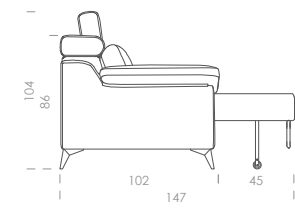

Vista lateral chaiselongue:

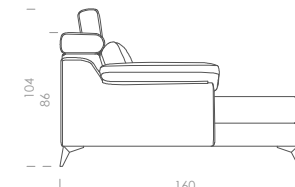

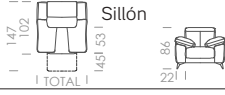
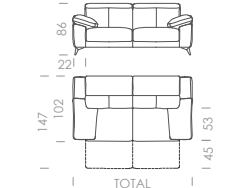
Composición	Tamaño	Código	Largo TOTAL	MEDIDA ASIENTO	Promo	H	I	E	K	R/V	L	PIEL	T.C.
 Sillón	1PL.	AU1000AL	103cm	60	360	380	393	415	429	451	451	683	327
 Sofá	2PL.	AU2000AL	163cm	60	526	555	574	606	626	657	657	998	477
	2PL. PLUS	AU2500AL	170cm	63	563	594	614	648	670	703	703	1068	510
	3PL.	AU3000AL	198cm	78	598	631	653	689	712	747	747	1134	544
	3PL. XL	AU3000XLAL	206cm	82	688	726	751	792	819	859	859	1304	626
	3PL. PLUS	AU3500AL	216cm	87	718	757	784	827	854	896	896	1361	653
	4PL.	AU4000AL	244cm	100	748	789	816	861	890	934	934	1418	680
4PL. PLUS	AU4500AL	264cm	110	777	820	849	896	926	971	971	1474	707	
Dos asientos con brazo	2PL.	AU2010AL/AU2020AL	142cm	60	501	529	547	578	597	627	627	951	455
	2PL. PLUS	AU2510AL/AU2520AL	148cm	63	536	566	585	618	639	671	671	1018	487
	3PL.	AU3010AL/AU3020AL	177cm	78	573	605	626	661	683	717	717	1087	522
	3PL. XL	AU3010XLAL/AU3020ALXL	185cm	82	659	696	720	760	785	825	825	1250	600
	3PL. PLUS	AU3510AL/AU3520AL	195cm	87	688	726	751	793	820	860	860	1304	626
	4PL.	AU4010AL/AU4020AL	222cm	100	716	756	783	826	854	896	896	1359	653
4PL. PLUS	AU4510AL/AU4520AL	242cm	110	745	787	814	859	888	932	932	1413	679	
Dos asientos sin brazos	2PL.	AU2030AL	120cm	60	476	503	520	550	568	597	597	904	433
	2PL. PLUS	AU2530AL	126cm	63	509	538	556	589	608	639	639	967	463
	3PL.	AU3030AL	155cm	78	548	579	599	633	654	687	687	1040	500
	3PL. XL	AU3030ALXL	163cm	82	630	666	689	728	752	790	790	1196	575
	3PL. PLUS	AU3530AL	173cm	87	658	695	719	760	785	824	824	1248	600
	4PL.	AU4030AL	199cm	100	685	724	749	791	818	859	859	1300	625
4PL. PLUS	AU4530AL	219cm	110	712	753	779	823	850	893	893	1352	650	
Un asiento con un brazo	2PL.	AU2011AL/AU2021AL	82cm	60	335	354	366	387	400	421	421	636	305
	2PL. PLUS	AU2511AL/AU2521AL	85cm	63	358	379	392	414	428	450	450	681	326
	3PL.	AU3011AL/AU3021AL	100cm	78	360	380	393	415	429	451	451	683	327
	3PL. XL	AU3011ALXL/AU3021ALXL	104cm	82	414	437	452	477	493	519	519	785	376
	3PL. PLUS	AU3511AL/AU3521AL	109cm	87	432	456	472	498	515	541	541	820	392
	4PL.	AU4011AL/AU4021F	122cm	100	450	475	491	519	536	564	564	854	409
4PL. PLUS	AU4511AL/AU4521AL	132cm	110	468	494	511	540	558	586	586	888	425	
Un asiento sin brazos	2PL.	AU2031AL	60cm	60	310	328	339	359	371	391	391	589	283
	2PL. PLUS	AU2531AL	63cm	63	332	351	363	384	397	418	418	630	303
	3PL.	AU3031AL	78cm	78	335	354	366	387	400	421	421	636	305
	3PL. XL	AU3031ALXL	82cm	82	385	407	421	445	460	484	484	731	351
	3PL. PLUS	AU3531AL	87cm	87	402	425	439	464	480	505	505	763	366
	4PL.	AU4031AL	100cm	100	419	443	458	484	500	526	526	795	381
4PL. PLUS	AU4531AL	110cm	110	436	460	476	503	520	547	547	827	397	
Chaiselongue	2PL.	AU2018AL/AU2028AL	223cm	60	840	886	917	968	1000	1050	1050	1595	763
	2PL. PLUS	AU2518AL/ AU2528AL	232cm	63	899	948	981	1036	1070	1124	1124	1707	816
	3PL.	AU3018AL/ AU3028AL	277cm	78	938	990	1024	1081	1118	1174	1174	1780	854
	3PL. XL	AU3018ALXL/ AU3028ALXL	289cm	82	1079	1139	1178	1243	1286	1350	1350	2047	982
	3PL. PLUS	AU3518AL/ AU3528AL	304cm	87	1126	1188	1229	1297	1342	1409	1409	2136	1025
	4PL.	AU4018AL/ AU4028AL	343cm	100	1173	1238	1280	1351	1398	1468	1468	2225	1068
4PL. PLUS	AU4518AL/ AU4528AL	373cm	110	1219	1287	1331	1405	1453	1526	1526	2314	1110	

Tarifa correspondiente a asientos con mecanismo deslicante de rueda al suelo LONG.

Opciones y medidas especiales:

Medidas asiento ESPECIALES en las que se puede fabricar AURA:

Posibilidad de fabricar los asientos en cualquier medida (coger la medida estándar inmediatamente superior).

Opciones de brazo ESPECIALES:

- > Brazos de 9 a 21cm de ancho (se considera un especial).
- > Posibilidad de poner brazo recto sin almohada de 5 a 30cm de ancho (se considera una medida especial).
- > Posibilidad de poner **ARCÓN EN EL BRAZO**. Suplemento 25 puntos por brazo.

Opciones asiento DESLIZANTE ELÉCTRICO:

- > Suplemento 60 puntos por asiento.

Opciones de relleno adicionales para los asientos:

- > D25 DURA (misma tarifa que densidad normal).
- > D30 NORMAL (misma tarifa que densidad normal).
- > D30 DURA (misma tarifa que densidad normal).

Opciones de servicio: posibilidad de servir los sofás con brazos desmontados o preparados para desmontar. Suplemento de 25 puntos por módulo.

Siempre que se escojan dos medidas especiales al mismo tiempo, se aplicará un suplemento del 10% sobre la pieza que lleva dos medidas especiales.

Las composiciones con dos asientos de medida 88cm o superior, se servirán siempre en dos piezas individuales a no ser que el cliente lo pida expresamente.

Debido a que todos nuestros productos son fabricados de manera artesanal y a la elasticidad propia de los materiales de tapicería, las medidas indicadas son siempre aproximadas.

Fabricado en la Unión Europea

BOB



Tapizados Jara **BOB**

nueva línea de diseño

JARA
JARA, MUEBLE TAPIZADO

BOB, sencillez y elegancia.



BOB //Conjunto de sofás tres y dos plazas.



BOB //Conjunto de sofás tres y dos plazas + chaise longue grande.



BOB //Conjunto de sillones de 60cm de plaza.



BOB //Chaiselongue con tres asientos de 78cm y medida total 278cm.



BOB //Sofá 3 plazas con dos asientos de 78cm.



Características + técnico.

// **Estructura.**

Madera maciza y panel de partículas recubiertos mediante espuma de poliuretano D20.

// **Asientos.**

Deslizantes mediante bastidor metálico de ruedas con 5 puntos de parada.

// **Suspensión asientos.**

Mediante muelle zig-zag incorporado en el propio bastidor deslizante.

// **Composición asientos.**

Espuma de poliuretano de densidad 28gk/m³ recubierta de fibra de poliéster.

// **Respaldos.**

Cabecero reclinable mediante herrajes de fricción.

// **Suspensión respaldos.**

Mediante cincha de dos rayas de primera calidad.

// **Composición respaldos.**

Relleno a base de copos de fibra.

// **Patas.**

Metálicas en acabado negro mate.

// **Fundas.**

Completamente desfundable para una limpieza mas cómoda.

// **Tapizado y tejido.**

composición y garantía según descripción y etiqueta del fabricante.

Vista frontal



Vista lateral sofá

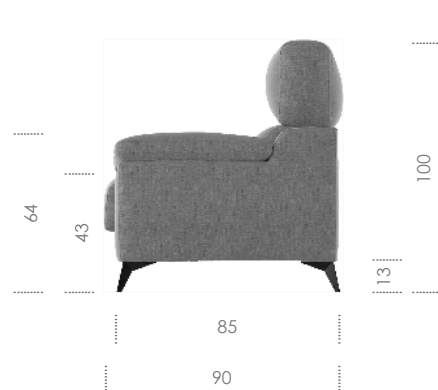

Vista lateral con asiento abierto

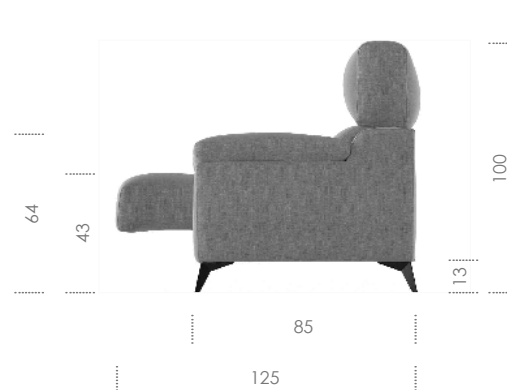

Vista lateral chaise longue

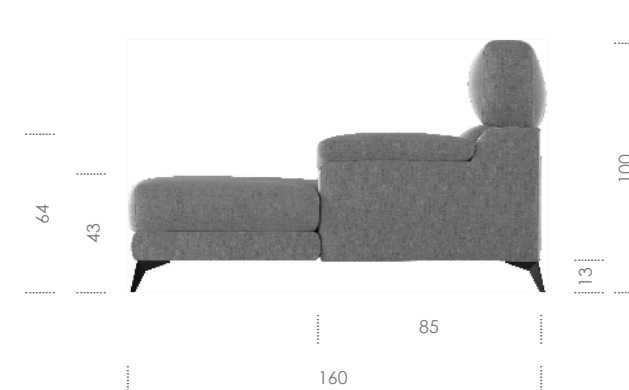

BOB //Conjunto de sofás tres y dos plazas.

// **Dimensiones de BOB.**

- > Altura del sofá 100cm.
- > Anchura de los brazos 22cm incluido el vuelo de la almohada (20cm estructura).
- > Altura de los brazos 64cm.
- > Altura asiento 43cm.
- > Altura de las patas 13cm.
- > Profundidad de la sentada 52cm.
- > Fondo sofá 90cm (estructura 85cm).
- > Fondo sofá con asiento abierto 125cm.
- > Fondo Chaise Longue 160cm.

// **Medidas de plaza.**

- > Sofá 3 plazas: 78cm (medida total 200cm).
- > Sofá 2 plazas: 60cm (medida total 164cm).

// **Medidas especiales de plaza y brazos**

- > Ver última página del técnico.

! Debido a que todos nuestros productos son fabricados de manera artesanal y a la elasticidad propia de los materiales de tapicería, las medidas indicadas son siempre aproximadas. Igualmente debido a ello, la aparición de marcas de uso o pliegues en los tejidos son algo normal con el paso del tiempo y el uso regular del mueble.

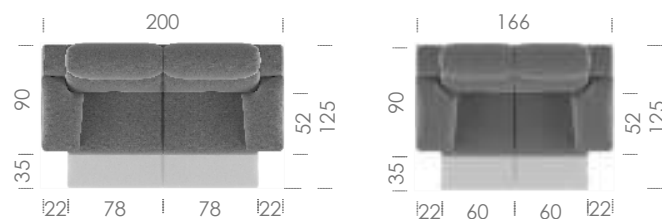

BO200 // Conjunto de sofás 3+2 Sofá tres plazas de 200cm de ancho + sofá dos plazas de 166cm de ancho.

P	H	I	E	K	R/V	L	P	T.C.
691	740	766	802	871	912	912	1341	629

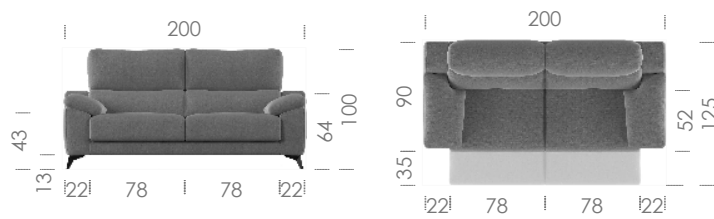

BO300 // Sofá tres plazas. Sofá tres plazas con dos asientos deslizantes de 78cm y medida total de 200cm de ancho.

P	H	I	E	K	R/V	L	P	T.C.
373	399	413	433	470	492	492	724	339

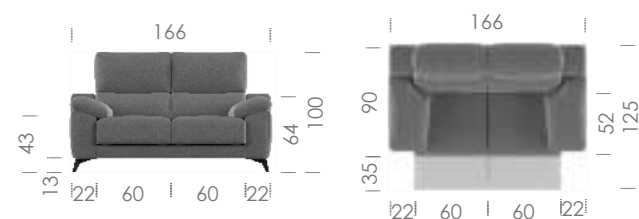

BO400 // Sofá dos plazas. Sofá dos plazas con dos asientos deslizantes de 60cm y medida total de 166cm de ancho.

P	H	I	E	K	R/V	L	P	T.C.
318	340	352	369	401	420	420	617	289

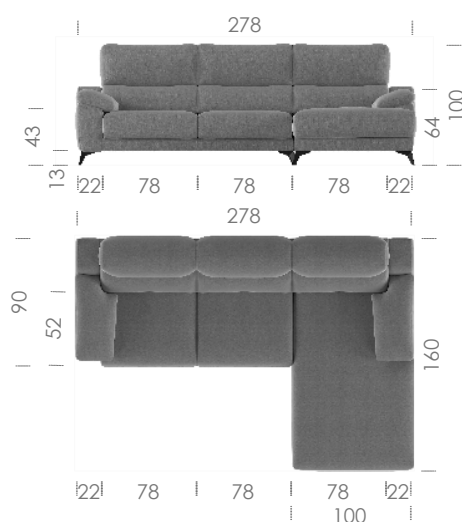

BO518-BO528 // Sofá chaise longue grande compuesto por un módulo de dos asientos deslizantes de 78cm y un brazo + módulo chaise longue con asiento de 78cm y un brazo. Posibilidad de fabricación derecho (BO518) o izquierdo (BO528).

SERIE ESPECIAL PROMO PLUS 567 puntos

P	H	I	E	K	R/V	L	P	T.C.
620	663	687	719	781	819	819	1203	564

// **Serie especial PROMO PLUS**

> Disponible únicamente para las composiciones **CHAISE LONGUE** de medida estándar. Esta serie está compuesta por las telas **ARTEON** - colores 1, 3, 7 y 11 - y **EDA** - colores 1, 2, 37 y 43 - o en cualquier otro color de estas mismas telas para pedidos superiores a tres o mas sofás del mismo color.

// **Opciones acabado patas:**

- > Metálicas en los siguientes colores: negro mate, blanco, cromo o efecto madera color natural (este color tiene un suplemento de 2 puntos por pata). **BOB** viene de serie con patas metálicas en acabado negro mate.
- > Madera en acabado natural, nogal, cerezo o wengué (suplmento de 5 puntos por pata).
- > Posibilidad de poner patas metálicas modelo TOKIO o modelo GALAXY.

// **Medidas de plaza ESPECIALES:**

- > Plazas de 50 a 59cm misma tarifa que la plaza de 60 estándar.
- > Plazas de 61 a 63cm suplemento del 7% sobre las plaza de 60 estándar.
- > Plazas de 64 a 77 cm misma tarifa que la plaza de 78 estándar.
- > Plazas de 79 a 82cm suplemento del 15% sobre la plaza de 78 estándar.
- > Plazas de 83 a 87cm suplemento del 20% sobre la plaza de 78 estándar.

// **Medidas de brazo ESPECIALES:**

- > Brazos de 12 a 21cm.

! Siempre que se escojan dos medidas especiales a la vez, se aplicará un suplemento del 10%.



BO512-BO522 // Sofá chaise longue pequeña compuesto por un módulo de dos asientos deslizantes de 60cm y un brazo + módulo chaise longue con asiento de 60cm y un brazo. Posibilidad de fabricación derecho (BO512) o izquierdo (BO522).

SERIE ESPECIAL PROMO PLUS 497 puntos

P	H	I	E	K	R/V	L	P	T.C.
538	576	595	624	677	710	710	1044	490



BO500 // Sillón. Sillón con un asiento deslizantes de 60cm y medida total de 104cm de ancho.

P	H	I	E	K	R/V	L	P	T.C.
248	265	275	288	312	327	327	481	226



BOB // Pata color negro mate.



BOB // Pata color blanco.



BOB // Pata metálica efecto color madera natural.

Fabricado en la Unión Europea

CITY



Tapizados Jara **CITY**

nueva línea de diseño

JARA
JARA, MUEBLE TAPIZADO

**CITY, sof  relax el ctrico con
mecanismo gravedad cero.**



CITY // Conjunto de sof s tres + dos plazas.



CITY // Chaiselongue con brazo recto de serie.



CITY // Conjunto rinconera en formato recto.



CITY // Conjunto de sofás 3+2 plazas.



CITY // Composición sofá con tres asientos relax eléctricos de 78cm de plaza.

Características + técnico.

// **Estructura.**

Madera maciza y panel de partículas recubiertos mediante espuma de poliuretano D20.

// **Mecanismo.**

Relax eléctrico gravedad cero.

// **Suspensión asientos.**

Mediante cincha de tres rayas de primera calidad.

// **Composición asientos.**

Espuma de poliuretano de densidad 28gk/m³ super suave recubierta de fibra de poliéster.

// **Respaldos.**

Rellenos a base de copos de fibra de poliéster.

// **Suspensión respaldos.**

Mediante cincha de dos rayas de primera calidad.

// **Brazos.**

Con arcón y almohada a base de fibra de poliéster.

// **Patas.**

Metálicas en acabado cromo de 2,5cm de alto.

// **Fundas.**

Completamente desenfundable para una limpieza mas cómoda.

// **Tapizado y tejido.**

Composición y garantía según descripción y etiqueta del fabricante.



CITY // Conjunto de sillones de 60cm de plaza.

Vista lateral sofá

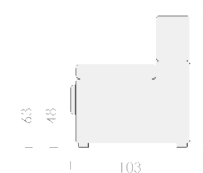

Vista lateral relax abierto

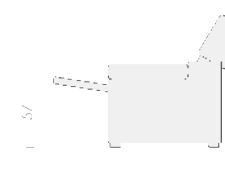

Vista lateral chaise longue

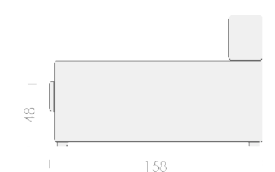

// **Dimensiones de CITY.**

- > Altura del sofá 105cm.
- > Anchura de los brazos 24cm.
- > Altura de los brazos 63cm.
- > Altura asiento 48cm.
- > Altura de las patas 2,5cm.
- > Profundidad de la sentada 54cm.
- > Fondo sofá 103cm.
- > Fondo sofá relax abierto 162cm.
- > Fondo Chaise Longue 158cm.



// **Medidas de plaza.**

- > Sofá 3 plazas: 78cm.
- > Sofá 2 plazas: 60cm.

// **Medidas especiales de plaza y brazos**

- > Ver última página del técnico.

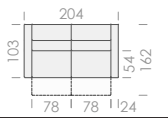
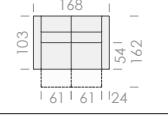
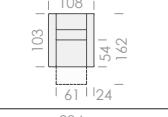
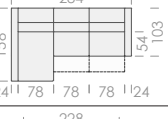
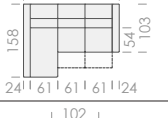
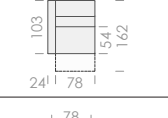
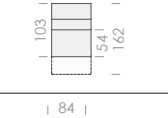
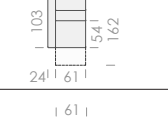
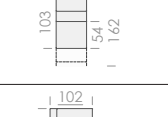
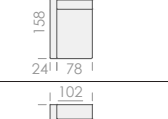
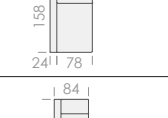
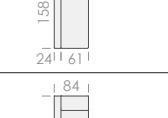
! Debido a que todos nuestros productos son fabricados de manera artesanal y a la elasticidad propia de los materiales de tapicería, las medidas indicadas son siempre aproximadas. Igualmente debido a ello, la aparición de marcas de uso o pliegues en los tejidos son algo normal con el paso del tiempo y el uso regular del mueble.

	Cód.	Promo	H	I	E	K	R/V	L	PIEL	T.C.
										
	CI303.	620	654	677	714	739	776	776	1147	564
										
	CI403.	580	612	633	668	691	726	726	1073	528
										
	CI503.	310	327	338	357	370	388	388	574	282
										
	CI1518. CI1528.	891	940	973	1026	1062	1115	1115	1648	811
										
	CI1512. CI1522.	840	886	917	968	1001	1051	1051	1554	764
										
	CI515. CI525.	310	327	338	357	370	388	388	574	282
										
	CI532.	276	291	301	318	329	345	345	511	251
										
	CI516. CI526.	290	306	317	334	346	363	363	537	264
										
	CI533.	270	285	295	311	322	338	338	500	246
										
	CI518. CI528.	305	322	333	351	364	382	382	564	278
										
	CI513. CI523.	350	369	382	403	417	438	438	648	319
										
	CI512. CI522.	280	295	306	323	334	350	350	518	255
										
	CI514. CI524.	325	343	355	374	387	407	407	601	296

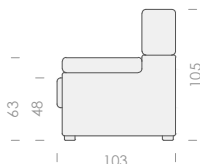

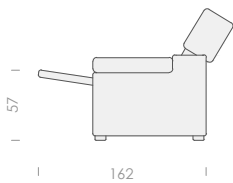

- > Altura del sofá: 105cm
- > Anchura brazo sofá: 24cm
- > Altura brazos: 63cm



- > Altura de la sentada: 48cm
- > Fondo sofá: 103cm
- > Fondo sofá con relax abierto: 162cm

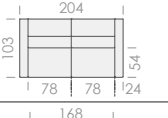
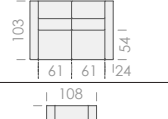
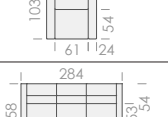
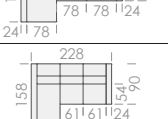
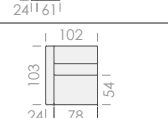
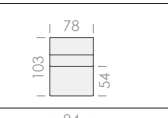
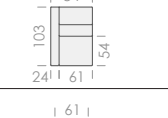
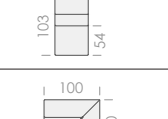

- > Fondo chaiselongue: 158cm
- > Fondo de la sentada: 54cm
- > Altura patas: 2,5cm

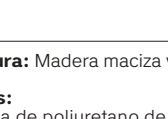
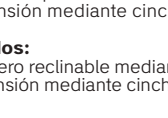
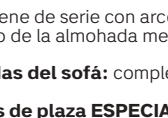
	Cód.	Promo	H	I	E	K	R/V	L	PIEL	T.C.
										
	CI300.	446	471	487	514	532	558	558	825	406
										
	CI400.	402	424	439	463	479	503	503	744	366
										
	CI500.	280	295	306	323	334	350	350	518	255
										
	CI2518. CI2528.	717	756	783	826	855	898	898	1326	652
										
	CI2512. CI2522.	648	684	708	746	773	811	811	1199	590
										
	CI511. CI521.	280	295	306	323	334	350	350	518	255
										
	CI531.	246	260	269	283	293	308	308	455	224
										
	CI510. CI520.	212	224	231	244	253	265	265	392	193
										
	CI530.	178	188	194	205	212	223	223	329	162
										
	CI601.	322	340	352	371	384	403	403	596	293
										
	CIIB.	85	90	93	98	102	107	107	157	77
										
	CIKA.	150	150	150	150	150	150	150	150	150
										
	CIBAC.	40	40	40	40	40	40	40	40	40

// **Estructura:** Madera maciza y panel de partículas recubiertos mediante espuma de poliuretano 20gk/m³.

// **Asientos:**
 > Espuma de poliuretano de densidad 28gk/m³ super suave recubierta de fibra de poliéster.
 > Suspensión mediante cincha de tres rayas de primera calidad.

// **Respaldos:**
 > Cabecero reclinable mediante bisagra de fricción y relleno de copos de fibra y riñoneras a base de copos de fibra de poliester.
 > Suspensión mediante cincha de dos rayas de primera calidad.

// **Brazos:**
 > CITY viene de serie con arcón en los brazos de sofá (brazos de chaiselongue rígidos con opción de dos almohadas y arcones).
 > Relleno de la almohada mediante copos de fibra de poliester.

// **Amohadas del sofá:** completamente desenfundables.

// **Medidas de plaza ESPECIALES en las que se puede fabricar CITY en modulaciones eléctricas:**
 > Plazas de 56cm misma tarifa que la plaza de 61 estándar (se considera medida especial).
 > Plazas de 68cm misma tarifa que la plaza de 78 estándar (se considera medida especial).
 > Plazas de 70cm misma tarifa que la plaza de 78 estándar (se considera medida especial).
 > Plazas de 73cm misma tarifa que la plaza de 78 estándar (se considera medida especial).
 > Plazas de 76cm misma tarifa que la plaza de 78 estándar (se considera medida especial).
 > Plazas de 88cm suplemento del 12% sobre la plaza de 78 estándar.

// **Medidas de plaza ESPECIALES en las que se puede fabricar CITY en modulaciones fijas:**
 > Plazas de 50 a 60cm misma tarifa que la plaza de 61 estándar (se considera medida especial).
 > Plazas de 62 a 63cm suplemento del 7% sobre las plaza de 61 estándar.
 > Plazas de 64 a 77 cm misma tarifa que la plaza de 78 estándar (se considera medida especial).
 > Plazas de 79 a 82cm suplemento del 15% sobre la plaza de 78 estándar.
 > Plazas de 83 a 88cm suplemento del 20% sobre la plaza de 78 estándar.

// **Medidas de brazo ESPECIALES:** brazos de 12cm a 23cm de ancho (al escoger medida especial de brazos, estos vienen sin arcones).

// **Patas:** CITY viene de serie con patas de acero cromado de 2,5cm de alto y PVC.

! Siempre que se escojan dos medidas especiales al mismo tiempo, se aplicará un suplemento del 10% sobre la pieza que lleva dos medidas especiales. Debido a que todos nuestros productos son fabricados de manera artesanal y a la elasticidad propia de los materiales e tapicería, las medidas indicadas son siempre aproximadas.

Fabricado en la Unión Europea

COSMOS



Tapizados Jara **COSMOS**

nueva línea de diseño

JARA
JARA, MUEBLE TAPIZADO

COSMOS, asientos deslizantes de rueda al suelo y brazos deslizantes con arcón.



COSMOS // Conjunto rincón + terminal.



COSMOS // Sofá con tres asientos de 78cm de plaza. Detalle asientos y brazo abiertos.



COSMOS // Composición rinconera con terminal.



COSMOS // Sofá con dos asientos de 98cm.



COSMOS // Sofá con dos asientos de 98cm. Detalle brazo y asiento abierto.

Características + técnico.

// **Estructura.**

Madera maciza y panel de partículas recubiertos mediante espuma de poliuretano D20.

// **Asientos.**

Deslizantes LONG de rueda al suelo con cinco puntos de parada.

// **Suspensión asientos.**

Mediante muelle zig-zag incorporado en el propio mecanismo deslizante.

// **Composición asientos.**

Espuma de poliuretano de densidad 28gk/m³ super suave recubierta de fibra de poliéster.

// **Cabezales.**

Tipo italiano con bisagra multiposición y fabricados en espuma de poliuretano de 28gk/m³ super suave con sandwich en PIUMEX de primera calidad.

// **Riñoneras.**

Copos de fibra y suspensión mediante cincha de dos rayas de primera calidad.

// **Brazos.**

Deslicantes de rueda al suelo con arcón mediante bisagra y almohada a base de copos de fibra.

// **Patas.**

COSMOS viene de serie con patas de acero cromado y PVC.

// **Fundas.**

Completamente desenfundable para una limpieza mas cómoda.

// **Tapizado y tejido.**

Composición y garantía según descripción y etiqueta del fabricante.



Vista lateral sofá

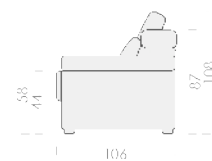

Vista lateral relax abierto

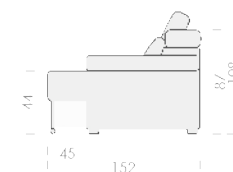

Vista lateral chaise longue

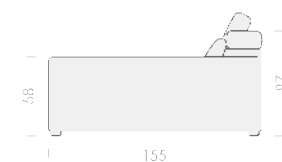

// **Dimensiones de COSMOS.**

- > Altura del sofá 87-108cm.
- > Anchura de los brazos 24cm.
- > Altura de los brazos 58cm.
- > Altura asiento 44cm.
- > Altura de las patas 5cm.
- > Profundidad de la sentada 54cm.
- > Fondo sofá 106cm.
- > Fondo sofá asiento abierto 122cm.
- > Fondo Chaise Longue 155cm.



Medidas de plaza.

- // > Sofá 3 plazas: 78cm.
- > Sofá 2 plazas: 60cm.

Medidas especiales de plaza y brazos

- // > Ver última página del técnico.

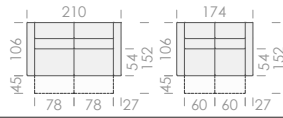
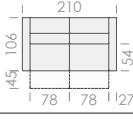
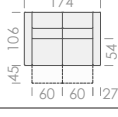
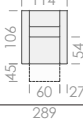
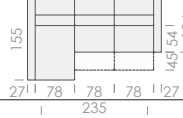
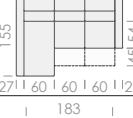
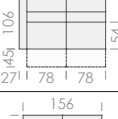
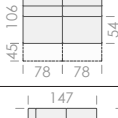
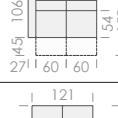
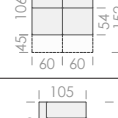
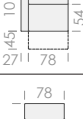
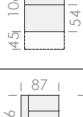
! Debido a que todos nuestros productos son fabricados de manera artesanal y a la elasticidad propia de los materiales de tapicería, las medidas indicadas son siempre aproximadas. Igualmente debido a ello, la aparición de marcas de uso o pliegues en los tejidos son algo normal con el paso del tiempo y el uso regular del mueble.

	Cód.	Promo	H	I	E	K	R/V	L	PIEL	T.C.
	Conjunto de sofás 3+2 deslizantes. Sofá tres plazas de 210cm de ancho + sofá dos plazas de 174cm de ancho.									
	CO200.	1099	1158	1199	1265	1309	1375	1375	2031	999
	Sofá tres plazas deslizante. Sofá tres plazas con dos asientos deslizantes de 78cm y medida total de 210cm de ancho.									
	CO300.	578	610	631	666	689	724	724	1069	526
	Sofá dos plazas deslizante. Sofá dos plazas con dos asientos deslizantes de 60cm y medida total de 174cm de ancho.									
	CO400.	520	549	568	599	620	651	651	962	473
	Sillón de una plaza deslizante. Sillón de una plaza con un asiento deslizante de 60cm y medida total de 114cm de ancho.									
	CO500.	360	380	393	415	429	451	451	666	328
	Chaiselongue grande. Compuesto por: módulo 3 plazas con dos asientos de 78cm + módulo chaiselongue de 78cm de plaza. Medida total 289x155cm.									
	CO1518. CO1528.	845	891	923	973	1007	1058	1058	1563	769
	Chaiselongue pequeño. Compuesto por un módulo 2 plazas con dos asientos de 60cm + módulo chaiselongue de 60cm de plaza. Medida total 235x155cm.									
	CO1512. CO1522.	760	802	830	876	906	951	951	1406	692
	Módulo tres plazas con un brazo. Compuesto por dos asientos deslizantes de 78cm + un brazo (DCHO CO310 ó IZQDO CO320). Medida total 183cm.									
	CO310. CO320.	528	557	577	608	629	661	661	977	480
	Módulo tres plazas sin brazos. Compuesto por dos asientos deslizantes de 78cm sin brazos. Medida total 155cm.									
	CO330.	478	504	522	551	570	598	598	884	435
	Módulo dos plazas con un brazo. Compuesto por dos asientos deslizantes de 60cm + un brazo (DCHO CO410 ó IZQDO CO420). Medida total 147cm.									
	CO410. CO420.	470	496	513	541	560	588	588	870	428
	Módulo dos plazas sin brazos. Compuesto por dos asientos deslizantes de 60cm sin brazos. Medida total 120cm.									
	CO430.	420	443	459	484	501	526	526	777	382
	Módulo grande un asiento con un brazo. Compuesto por un asiento deslizante de 78cm + un brazo (DCHO CO511 ó IZQDO CO521). Medida total 105cm.									
	CO511. CO521.	360	360	393	415	429	451	451	666	328
	Módulo grande un asiento sin brazos. Compuesto por un asiento deslizante de 78cm sin brazos. Medida total 78cm.									
	CO531.	310	327	338	357	370	388	388	574	282
	Módulo pequeño un asiento con un brazo. Compuesto por un asiento deslizante de 60cm + un brazo (DCHO CO510 ó IZQDO CO520). Medida total 87cm.									
	CO510. CO520.	310	327	338	357	370	388	388	574	282
	Módulo pequeño un asiento sin brazos. Compuesto por un asiento deslizante de 60cm sin brazos. Medida total 60cm.									
	CO530.	260	274	284	300	310	325	325	481	237

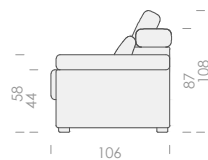



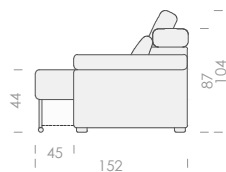

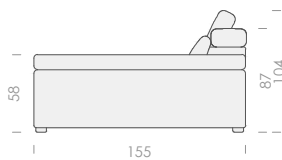

- > Altura del sofá: 87-108cm
- > Anchura brazo: 27cm
- > Altura brazo: 58cm



- > Altura brazo cheslon: 58cm
- > Fondo sofá: 106cm
- > Fondo sofá asiento extendido: 152cm

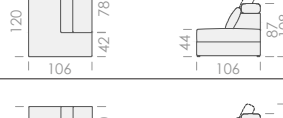
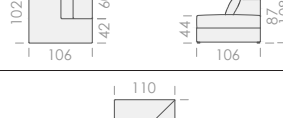
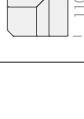

- > Fondo chaiselongue: 155cm
- > Fondo de la sentada: 54cm
- > Altura de la sentada: 44cm

	Cód.	Promo	H	I	E	K	R/V	L	PIEL	T.C.
	Módulo chaiselongue grande fijo. Módulo chaiselongue de 78cm de plaza + un brazo (DCHO CO518 ó IZQDO CO528). Medida total 105cm.									
	CO518. CO528.	317	334	346	365	378	397	397	586	288
	Módulo chaiselongue grande con arcón. Módulo chaiselongue de 78cm de plaza + un brazo (DCHO CO513 ó IZQDO CO523). Medida total 105cm.									
	CO513. CO523.	362	382	395	417	432	453	453	670	329
	Módulo chaiselongue pequeño fijo. Módulo chaiselongue de 60cm de plaza + un brazo (DCHO CO512 ó IZQDO CO522). Medida total 87cm.									
	CO512. CO522.	290	306	317	334	346	363	363	537	264
	Módulo chaiselongue pequeño con arcón. Módulo chaiselongue de 60cm de plaza + un brazo (DCHO CO514 ó IZQDO CO524). Medida total 87cm.									
	CO514. CO524.	335	353	366	386	399	419	419	620	305
	Módulo terminal grande. Módulo terminal de 78cm de asiento + taco de 42cm, medida total 120cm. Posibilidad de fabricación DCHO CO715 ó IZQDO CO725.									
	CO715. CO725.	360	380	393	415	429	451	451	666	328
	Módulo terminal pequeño. Módulo terminal de 60cm de asiento + taco de 42cm, medida total 102cm. Posibilidad de fabricación DCHO CO716 ó IZQDO CO726.									
	CO716. CO726.	310	327	338	357	370	388	388	574	282
	Módulo rincón alto. Rincón recto de 110x110cm con respaldos altos igual que el resto de módulos.									
	CO601.	365	385	399	420	435	457	457	675	332
	Accesorio PUFF. Puff auxiliar de 50x50cm y altura 44cm.									
	CO801.	95	100	104	109	113	119	119	176	86
	Opción asiento con deslizante eléctrico.									
	COADL.									

// Estructura:

Madera maciza y panel de partículas recubiertos mediante espuma de poliuretano 20gk/m³.

// Asientos:

- > Deslizantes LONG mediante bastidor metálico de rueda al suelo con 5 puntos de parada y con suspensión mediante muelle zig-zag incorporado en el propio bastidor
- > Fabricados en espuma de poliuretano de densidad 28gk/m³ super suave recubierta de fibra de poliéster.

// Respaldos:

- > Cabecero tipo italiano con bisagra multiposición y fabricados en espuma de poliuretano de 28gk/m³ super suave con sandwich en PIUMEX de primera calidad.
- > Riñoneras a base de copos de fibra de poliester.
- > Suspensión mediante cincha de dos rayas de primera calidad.

// Brazos:

- > COSMOS viene de serie con brazos deslizantes y con arcón para almacenaje.
- > Relleno a base de copos de fibra de poliéster.

// Medidas de plaza ESPECIALES en las que se puede fabricar COSMOS:

- > Plazas de 50 a 59cm misma tarifa que la plaza de 60 estándar (se considera medida especial).
- > Plazas de 61 a 63cm suplemento del 7% sobre las plaza de 60 estándar.
- > Plazas de 64 a 78cm misma tarifa que la plaza de 78 estándar (se considera medida especial).
- > Plazas de 79 a 82cm suplemento del 8% sobre la plaza de 78 estándar.
- > Plazas de 83 a 87cm suplemento del 8% sobre la plaza de 78 estándar.

// Medidas de brazo ESPECIALES: brazos de 12cm a 26cm de ancho (al escoger medida especial de brazos, estos vienen sin arcón).**// Patas:** COSMOS viene de serie con patas de acero cromado y PVC (al ser el brazo deslizante, la pata no apoya completamente en el suelo).**// Opciones de relleno adicionales para los asientos:**

- > Relleno de asientos D25 dureza DURA (mismo precio que densidad de goma estándar).
- > Relleno de asientos D30 dureza NORMAL (suplemento de 10 puntos por asiento y 20 puntos asiento chaiselongue).
- > Relleno de asientos D30 dureza DURA (suplemento de 10 puntos por asiento y 20 puntos asiento chaiselongue).
- > Relleno de asientos HR35 (suplemento de 20 puntos por asiento y 40 puntos asiento chaiselongue).
- > Relleno de asientos VISCOELÁSTICA (suplemento de 20 puntos por asiento y 40 puntos asiento chaiselongue).

// Opciones de servicio: posibilidad de servir los sofás con brazos desmontados o preparados para desmontar. Suplemento de 25 puntos por módulo.

! Siempre que se escojan dos medidas especiales al mismo tiempo, se aplicará un suplemento del 10% sobre la pieza que lleva dos medidas especiales.

Debido a que todos nuestros productos son fabricados de manera artesanal y a la elasticidad propia de los materiales e tapicería, las medidas indicadas son siempre aproximadas.

Fabricado en la Unión Europea

EGO



Tapizados Jara **EGO**

nueva línea de diseño

JARA

JARA, MUEBLE TAPIZADO

**EGO, sofá relax eléctrico con
mecanismo gravedad cero.**



EGO // Conjunto de sofás tres plazas + sillón.



EGO // Composición rinconera.



EGO // Conjunto chaiselongue.



EGO // Conjunto de sofás 3+2 plazas.



EGO // Composición sofá con tres asientos relax eléctricos de 78cm de plaza.

Características + técnico.

// **Estructura.**

Madera maciza y panel de partículas recubiertos mediante espuma de poliuretano D20.

// **Mecanismo.**

Relax eléctrico gravedad cero.

// **Suspensión asientos.**

Mediante cincha de tres rayas de primera calidad.

// **Composición asientos.**

Espuma de poliuretano de densidad 28gk/m³ super suave recubierta de fibra de poliéster.

// **Respaldos.**

Rellenos a base de copos de fibra de poliéster.

// **Suspensión respaldos.**

Mediante cincha de dos rayas de primera calidad.

// **Brazos.**

Con arcón y almohada de espuma de poliuretano de densidad 25gk/m³.

// **Patas.**

Metálicas en acabado cromo de 2,5cm de alto.

// **Fundas.**

Completamente desenfundable para una limpieza mas cómoda.

// **Tapizado y tejido.**

Composición y garantía según descripción y etiqueta del fabricante.



Vista lateral sofá

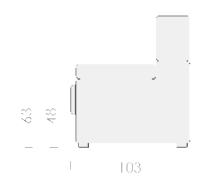

Vista lateral relax abierto

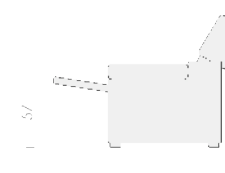

Vista lateral chaise longue

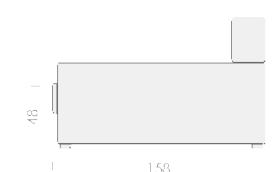

// **Dimensiones de EGO.**

- > Altura del sofá 105cm.
- > Anchura de los brazos 24cm.
- > Altura de los brazos 62cm.
- > Altura asiento 48cm.
- > Altura de las patas 2,5cm.
- > Profundidad de la sentada 54cm.
- > Fondo sofá 103cm.
- > Fondo sofá relax abierto 162cm.
- > Fondo Chaise Longue 158cm.



// **Medidas de plaza.**

- > Sofá 3 plazas: 78cm.
- > Sofá 2 plazas: 60cm.

// **Medidas especiales de plaza y brazos**

- > Ver última página del técnico.

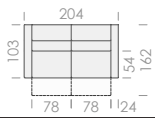
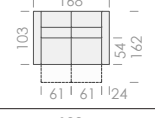
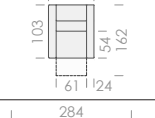
! Debido a que todos nuestros productos son fabricados de manera artesanal y a la elasticidad propia de los materiales de tapicería, las medidas indicadas son siempre aproximadas. Igualmente debido a ello, la aparición de marcas de uso o pliegues en los tejidos son algo normal con el paso del tiempo y el uso regular del mueble.

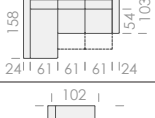
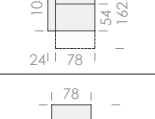
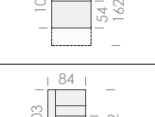
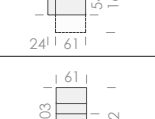
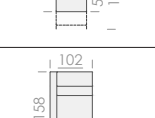
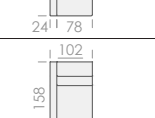
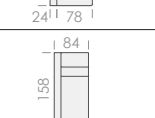
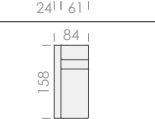
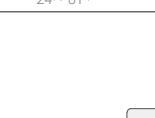
	Cód.	Promo	H	I	E	K	R/V	L	PIEL	T.C.	
	Sofá tres plazas con dos RELAX ELÉCTRICOS. Sofá tres plazas con dos asientos relax eléctricos de 78cm y medida total de 204cm de ancho.	EG303.	632	667	690	728	753	791	791	1169	575
	Sofá dos plazas con dos RELAX ELÉCTRICOS. Sofá dos plazas con dos asientos relax eléctricos de 61cm y medida total de 168cm de ancho.	EG403.	592	625	646	682	706	741	741	1095	539
	Sillón RELAX ELÉCTRICO. Sillón relax eléctrico de 61cm de plaza y medida total de 108cm de ancho.	EG503.	316	333	345	364	377	396	396	585	288
	Chaiselongue grande con RELAX ELÉCTRICOS. Compuesto por: dos módulos relax eléctricos de 78cm + chaiselongue fijo de 78cm de plaza. Medida total 284x158cm.	EG1518. EG1528.	908	957	992	1046	1083	1137	1137	1680	827
	Chaiselongue pequeño con RELAX ELÉCTRICOS. Compuesto por: dos módulos relax eléctricos de 61cm + chaiselongue fijo de 61cm de plaza. Medida total 228x158cm.	EG1512. EG1522.	857	904	935	987	1022	1073	1073	1586	779
	Módulo RELAX ELÉCTRICO grande con un brazo. Compuesto por un asiento relax eléctrico de 78cm + un brazo (DCHO EG515 ó IZQDO EG525). Medida total 102cm.	EG515. EG525.	316	333	345	364	377	396	396	585	288
	Módulo RELAX ELÉCTRICO grande sin brazos. Compuesto por un asiento relax eléctrico de 78cm. Medida total 78cm.	EG532.	281	296	307	324	335	352	352	520	256
	Módulo RELAX ELÉCTRICO pequeño con un brazo. Compuesto por un asiento relax eléctrico de 61cm + un brazo (DCHO EG516 ó IZQDO EG526). Medida total 84cm.	EG516. EG526.	296	312	323	341	353	371	371	548	269
	Módulo RELAX ELÉCTRICO pequeño sin brazos. Compuesto por un asiento relax eléctrico de 61cm. Medida total 61cm.	EG533.	275	290	300	317	328	344	344	509	250
	Módulo chaiselongue grande fijo. Módulo chaiselongue de 78cm de plaza + un brazo (DCHO EG518 ó IZQDO EG528). Medida total 102cm.	EG518. EG528.	311	328	340	358	371	389	389	575	283
	Módulo chaiselongue grande con arcón. Módulo chaiselongue de 78cm de plaza + un brazo (DCHO EG513 ó IZQDO EG523). Medida total 102cm.	EG513. EG523.	357	377	390	411	426	447	447	660	325
	Módulo chaiselongue pequeño fijo. Módulo chaiselongue de 61cm de plaza + un brazo (DCHO EG512 ó IZQDO EG522). Medida total 84cm.	EG512. EG522.	286	302	312	329	341	358	358	529	260
	Módulo chaiselongue pequeño con arcón. Módulo chaiselongue de 61cm de plaza + un brazo (DCHO EG514 ó IZQDO EG524). Medida total 84cm.	EG514. EG524.	332	350	363	382	396	416	416	614	302

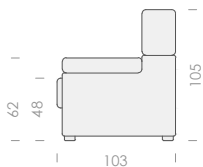

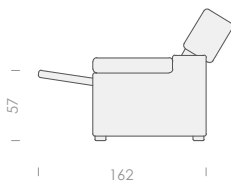

- > Altura del sofá: 105cm
- > Anchura brazo sofá: 24cm
- > Altura brazos: 62cm

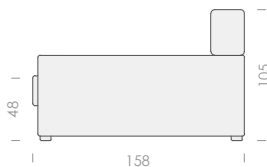

- > Altura de la sentada: 48cm
- > Fondo sofá: 103cm
- > Fondo sofá con relax abierto: 162cm

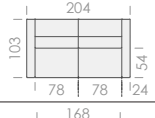
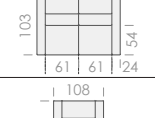
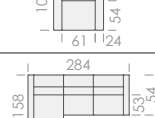
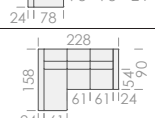
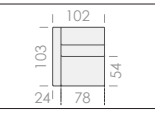
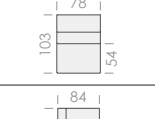
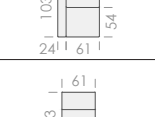
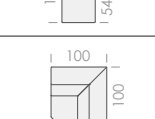

- > Fondo chaiselongue: 158cm
- > Fondo de la sentada: 54cm
- > Altura patas: 2,5cm

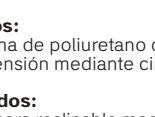
	Cód.	Promo	H	I	E	K	R/V	L	PIEL	T.C.	
	Sofá tres plazas FIJO. Sofá tres plazas con dos asientos fijos de 78cm y medida total de 204cm de ancho.	EG300.	455	480	497	524	542	570	570	842	414
	Sofá dos plazas FIJO. Sofá dos plazas con dos asientos fijos de 61cm y medida total de 168cm de ancho.	EG400.	410	433	448	472	489	513	513	759	373
	Sillón FIJO. Sillón con asiento fijo de 61cm de plaza y medida total de 108cm de ancho.	EG500.	285	301	311	328	340	357	357	527	259
	Chaiselongue grande con asientos FIJOS. Compuesto por: un módulo de 180cm con dos asientos fijos de 78cm + chaiselongue fijo de 78cm de plaza. Medida total 284x158cm.	EG2518. EG2528.	732	772	799	843	873	916	916	1354	666
	Chaiselongue pequeño con asientos FIJOS. Compuesto por: un módulo de 145cm con dos asientos fijos de 61cm + chaiselongue fijo de 61cm de plaza. Medida total 228x158cm.	EG2512. EG2522.	662	698	723	763	789	828	829	1225	602
	Módulo grande un asiento FIJO con un brazo. Compuesto por un asiento fijo de 78cm + un brazo (DCHO EG511 ó IZQDO EG521). Medida total 102cm.	EG511. EG521.	286	302	312	329	341	358	358	529	260
	Módulo grande un asiento FIJO sin brazos. Compuesto por un asiento fijo de 78cm sin brazos. Medida total 78cm.	EG531.	251	265	274	289	299	314	314	464	228
	Módulo pequeño un asiento FIJO con un brazo. Compuesto por un asiento fijo de 61cm + un brazo (DCHO EG510 ó IZQDO EG520). Medida total 84cm.	EG510. EG520.	216	228	236	249	258	270	270	400	197
	Módulo pequeño un asiento FIJO sin brazos. Compuesto por un asiento fijo de 61cm sin brazos. Medida total 61cm.	EG530.	182	192	199	210	217	228	228	337	166
	Módulo rincón alto. Rincón recto de 100x100cm con respaldos altos igual que el resto de módulos.	EG601.	328	346	358	378	391	411	411	607	298
	Opción brazo chaiselongue con dos arcones y dos almohadas. Brazo de chaiselongue con arcones para almacenamiento.	EGBAC.	40	40	40	40	40	40	40	40	40

// **Estructura:** Madera maciza y panel de partículas recubiertos mediante espuma de poliuretano 20gk/m³.

// **Asientos:**

- > Espuma de poliuretano de densidad 28gk/m³ super suave recubierta de fibra de poliéster.
- > Suspensión mediante cincha de tres rayas de primera calidad.

// **Respaldos:**

- > Cabecero reclinable mediante bisagra de fricción y relleno de copos de fibra y riñoneras a base de copos de fibra de poliester.
- > Suspensión mediante cincha de dos rayas de primera calidad.

// **Brazos:**

- > EGO viene de serie con arcón en los brazos de sofá (los brazos de chaiselongue son rígidos sin almohada).
- > Relleno de la almohada mediante espuma de poliuretano de 25gk/m³ super suave recubierta de fibra de poliéster.

// **Amohadas del sofá:** completamente desenfundables.

// **Botoneras:** EGO viene de serie con botonera USB en la parte exterior de los brazos (en módulos centrales la botonera queda escondida entre asientos y no lleva USB).

// **Medidas de plaza ESPECIALES en las que se puede fabricar EGO en modulaciones eléctricas:**

- > Plazas de 56cm misma tarifa que la plaza de 61 estándar (se considera medida especial).
- > Plazas de 68cm misma tarifa que la plaza de 78 estándar (se considera medida especial).
- > Plazas de 70cm misma tarifa que la plaza de 78 estándar (se considera medida especial).
- > Plazas de 73cm misma tarifa que la plaza de 78 estándar (se considera medida especial).
- > Plazas de 76cm misma tarifa que la plaza de 78 estándar (se considera medida especial).
- > Plazas de 88cm suplemento del 12% sobre la plaza de 78 estándar.

// **Medidas de plaza ESPECIALES en las que se puede fabricar EGO en modulaciones fijas:**

- > Plazas de 50 a 60cm misma tarifa que la plaza de 61 estándar (se considera medida especial).
- > Plazas de 62 a 63cm suplemento del 7% sobre las plaza de 61 estándar.
- > Plazas de 64 a 77 cm misma tarifa que la plaza de 78 estándar (se considera medida especial).
- > Plazas de 79 a 82cm suplemento del 15% sobre la plaza de 78 estándar.
- > Plazas de 83 a 88cm suplemento del 20% sobre la plaza de 78 estándar.

// **Medidas de brazo ESPECIALES:** brazos de 12cm a 23cm de ancho (al escoger medida especial de brazos, estos vienen sin arcón).

// **Patas:** EGO viene de serie con patas de acero cromado de 2,5cm de alto y PVC.

// **Opciones de servicio:**

- > Cuando en una composición haya 2 módulos fijos contiguos, estos pueden ser fabricados en una única pieza.

! Siempre que se escojan dos medidas especiales al mismo tiempo, se aplicará un suplemento del 10% sobre la pieza que lleva dos medidas especiales.

• Debido a que todos nuestros productos son fabricados de manera artesanal y a la elasticidad propia de los materiales e tapicería, las medidas indicadas son siempre aproximadas.

Fabricado en la Unión Europea

ENZO



Tapizados Jara **ENZO**

nueva línea de diseño

JARA
JARA, MUEBLE TAPIZADO

**ENZO, sofá relax eléctrico gravedad cero con
distintos diseños de brazos a elegir.**



ENZO // Sofá con dos asientos relax eléctricos de 87cm de ancho. Opción brazo APOLLO.



ENZO // Sofá con dos asientos relax eléctricos de 78cm de ancho. Opción brazo almohada.



ENZO // Sofá tres plazas con dos relax + conjunto rinconera con módulo terminal a la derecha. Detalle brazo estándar modelo ENZO + patas de madera acabado natural.



ENZO // Conjunto chaiselongue con asientos de 78cm y brazo estándar modelo ENZO. Atrás, sillón relax eléctrico con asiento de 60cm de ancho.



ENZO // Sofá lineal con tres asientos de 78cm.



ENZO // Sofá tres plazas con dos relax eléctricos de 78cm de plaza. Opción brazo almohada.

Características + técnico.

// Estructura.

Madera maciza y panel de partículas recubiertos mediante espuma de poliuretano D20.

// Mecanismo.

Relax eléctrico con mecanismo GRAVEDAD CERO.

// Suspensión asientos.

Mediante cincha de primera calidad.

// Composición asientos.

Bloque inferior super suave D40gk/m³ y capa superior de VISCOELASTICA ATÉRMICA

// (no reacciona a la temperatura, mantiene siempre la misma dureza).

// Respaldos.

// Relleno a base de fibra efecto PLUMÓN. Mediante cincha de dos rayas de primera calidad.

// Brazos.

Rígidos recubiertos mediante espuma de polietano de 20gk/m³.

// Patas.

Enzo viene de serir con patas metálicas en acabado negro mate (12,5cm).

// Fundas.

Completamente desenfundable para una limpieza mas cómoda.

Tapizado y tejido.

Composición y garantía según descripción y etiqueta del fabricante.

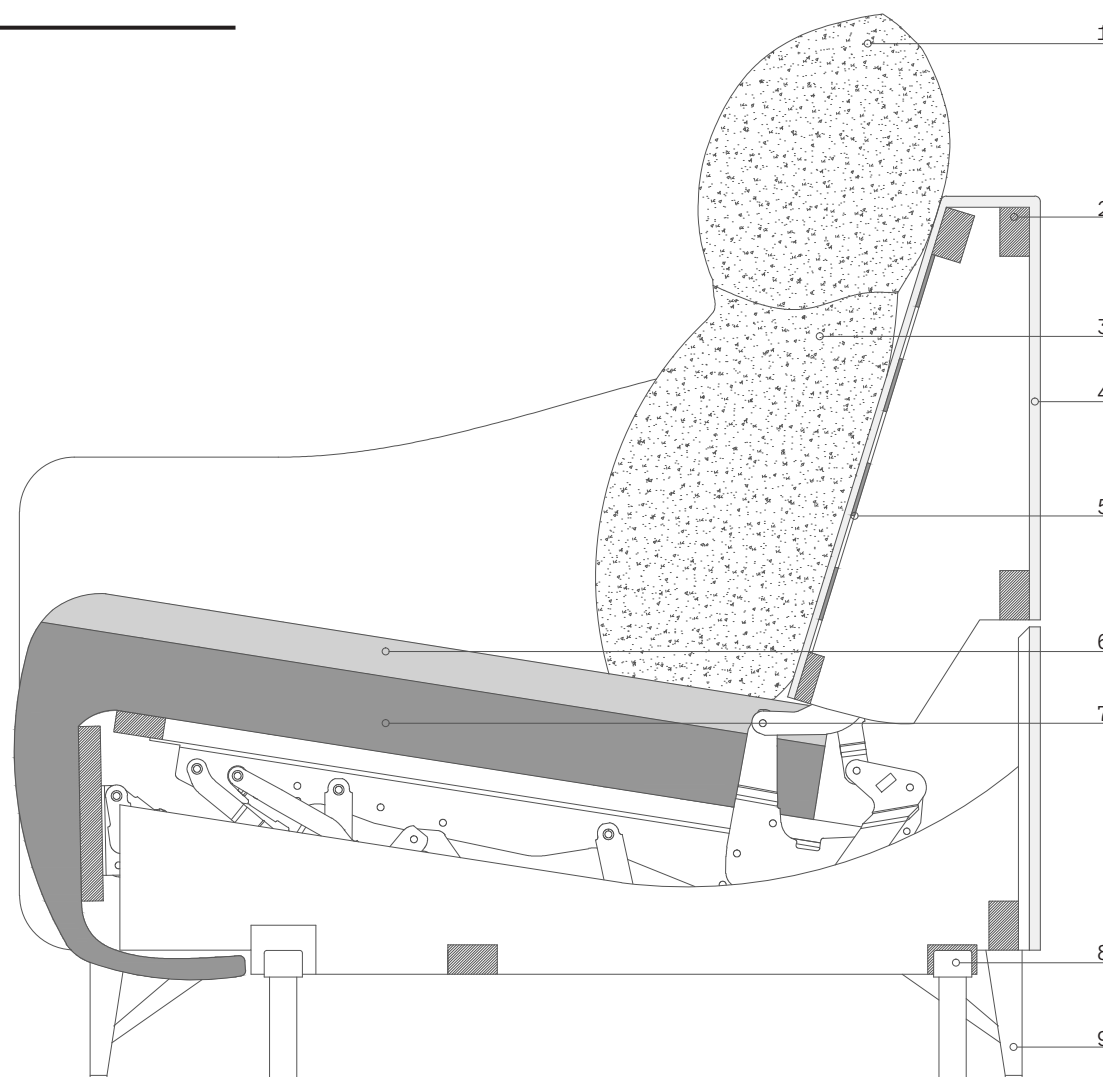

// Detalle constructivo:

1. Capa superior del respaldo mediante fibra efecto PLUMÓN.
2. Armazón de madera maciza y panel de partículas
3. Capa inferior del respaldo mediante fibra efecto PLUMÓN.
4. Recubrimiento armazón en espuma de poliuretano D20.
5. Suspensión respaldo en cincha elástica.
6. Capa superior asiento mediante VISCOELÁSTICA ATÉRMICA.
7. Base inferior asiento densidad 40kg/m³ SUPER SUAVE.
8. Pata interior metálica desenroscable. Altura 10cm.
9. Pata metálica acabado negro mate. Altura 12,5cm.

// Dimensiones de ENZO.

- > Altura del sofá 106cm.
- > Anchura de los brazos 6cm.
- > Altura de los brazos 60cm.
- > Altura asiento 47cm.
- > Altura de las patas 12,5cm.
- > Profundidad de la sentada 56cm.
- > Fondo sofá 9788cm.
- > Fondo Chaise Longue 160cm.

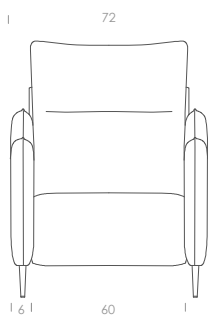

Vista frontal sillón:

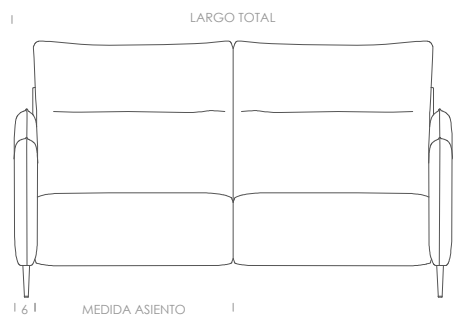

Vista frontal sofá:

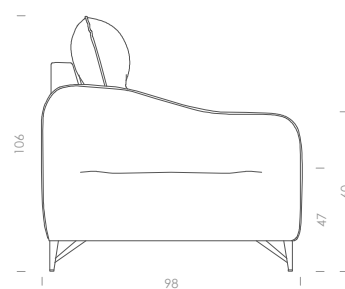

Vista lateral sofá:

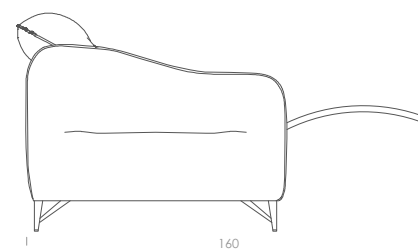

Vista lateral sofá con asiento abierto:

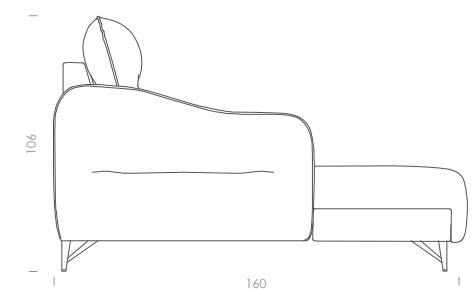

Vista lateral chaiselongue:

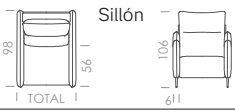
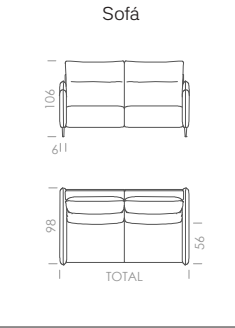
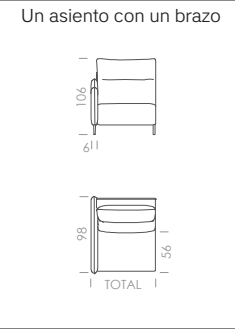
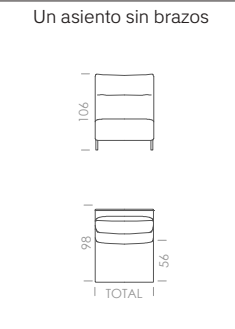
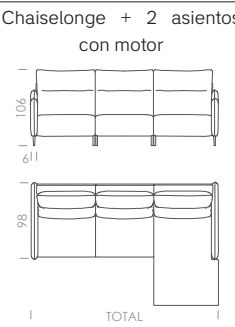
Composiciones RELAX ELÉCTRICO	Tamaño	Código	Largo TOTAL	MEDIDA ASIENTO	Promo	H	I	E	K	R/V	L	PIEL	T.C.	
 <p>Sillón</p>	1PL.	EZ1003	67cm 70cm 72cm 73cm	55 58 60 61	357	377	390	412	426	447	447	661	325	
	 <p>Sofá</p>	2PL.	EZ2003	122cm 134cm 132cm 134cm	55 58 60 61	657	693	717	757	783	822	822	1216	598
		3PL.	EZ3003	147cm 155cm 161cm 167cm	68 72 75 78	712	752	778	820	849	892	892	1318	648
		3PL. PLUS.	EZ3503	175cm 185cm 191cm 195cm	82 87 90 92	798 798 819 819	842 842 864 864	872 872 895 895	919 919 943 943	951 951 976 976	999 999 1026 1026	999 999 1026 1026	1476 1476 1516 1516	726 726 746 746
 <p>Un asiento con un brazo</p>	2PL.	EZ2015/EZ2025	61cm 64cm 66cm 67cm	55 58 60 61	329	347	359	378	392	412	412	607	299	
	3PL.	EZ3015/EZ3025	74cm 78cm 81cm 84cm	68 72 75 78	356	376	389	411	425	446	446	659	324	
	3PL. PLUS.	EZ3515/EZ3525	88cm	82	399	421	435	460	476	500	500	738	363	
			93cm	87	399	421	435	460	476	500	500	738	363	
			96cm	90	410	433	447	472	489	513	513	758	372	
			98cm	92	410	433	447	472	489	513	513	758	372	
 <p>Un asiento sin brazos</p>	2PL.	EZ2032	55cm 58cm 60cm 61cm	55 58 60 61	300	316	328	346	357	375	375	555	273	
	3PL.	EZ3032	68cm 72cm 75cm 78cm	68 72 75 78	328	346	358	377	391	410	410	606	298	
	3PL. PLUS.	EZ3532	82cm	82	367	387	401	422	437	459	459	679	334	
			87cm	87	367	387	401	422	437	459	459	679	334	
			90cm	90	377	398	412	434	449	471	471	697	343	
			92cm	92	377	398	412	434	449	471	471	697	343	
 <p>Chaiselonge + 2 asientos con motor</p>	2PL.	EZ12015/EZ12025	177cm 186cm 192cm 195cm	55 58 60 61	966	1018	1054	1113	1151	1209	1209	1786	879	
	3PL.	EZ13015/EZ13025	216cm 228cm 237cm 246cm	68 72 75 78	1051	1109	1147	1210	1253	1315	1315	1943	955	
	3PL. PLUS.	EZ13515/EZ13525	258cm	82	1188	1253	1297	1368	1416	1487	1487	2197	1080	
			273cm	87	1188	1253	1297	1368	1416	1487	1487	2197	1080	
			282cm	90	1226	1294	1339	1413	1463	1535	1535	2269	1115	
			288cm	92	1226	1294	1339	1413	1463	1535	1535	2269	1115	



1. ENZO // Pata ENZO estándar.

2. ENZO // Pata ENZO madera.
Suplemento 2 puntos por pata.3. ENZO // Pata QUEEN METAL
Acabado negro mate, cromo o madera.4. ENZO // Opción brazo almohada.
Mismo precio que tarifa estándar.5. ENZO // Opción brazo APOLLO.
Suplemento 25 puntos por brazo.**Medidas de ASIENTO ESPECIALES SÓLO EN COMPOSICIONES FIJAS:**



Posibilidad de fabricar los asientos en cualquier medida. Coger la medida estándar inmediatamente superior (se considera UNA medida especial).

Opciones de brazo ESPECIALES:

- > Posibilidad de poner brazo almohada 24cm ancho (ver foto superior N°4). Además, puede fabricarse en medidas especiales desde 12 hasta 23cm (se considera UNA medida especial).
- > Posibilidad de poner arcón en el brazo almohada (suplemento 25 puntos por brazo).
- > Posibilidad de poner brazo modelo APOLLO 12cm ancho (ver foto superior N°5).

! Siempre que se escojan dos medidas especiales al mismo tiempo, se aplicará un suplemento del 10% sobre la pieza que lleva dos medidas especiales.

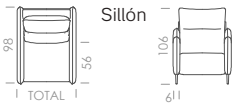
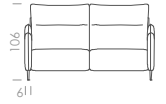
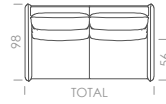
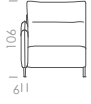
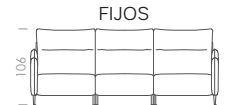
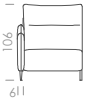
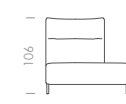
Debido a que todos nuestros productos son fabricados de manera artesanal y a la elasticidad propia de los materiales e tapicería, las medidas indicadas son siempre aproximadas.

Composiciones FIJAS	Tamaño	Código	Largo TOTAL	MEDIDA ASIENTO	Promo	H	I	E	K	R/V	L	PIEL	T.C.	
	1PL.	EZ1000	67cm	55	282	302	315	337	351	372	372	586	250	
			70cm	58	282	302	315	337	351	372	372	586	250	
			72cm	60	282	302	315	337	351	372	372	586	250	
			73cm	63	302	323	337	361	376	398	398	627	268	
	2PL.	EZ2000	122cm	55	507	543	567	607	633	672	672	1066	448	
			134cm	58	507	543	567	607	633	672	672	1066	448	
			132cm	60	507	543	567	607	633	672	672	1066	448	
			134cm	63	542	581	607	649	677	719	719	1141	479	
	3PL.	EZ3000	147cm	68										
			155cm	72	562	602	628	670	699	742	742	1168	498	
			161cm	75										
	3PL. PLUS.	EZ3500	167cm	78										
175cm			82	646	692	722	771	804	853	853	1343	573		
185cm			87	674	722	754	804	839	890	890	1402	598		
191cm			90	674	722	754	804	839	890	890	1402	598		
	2PL.	EZ2011/EZ2021	61cm	55	254	272	284	303	317	337	337	532	224	
			64cm	58	254	272	284	303	317	337	337	532	224	
			66cm	60	254	272	284	303	317	337	337	532	224	
			67cm	63	272	291	304	324	339	361	361	569	240	
	3PL.	EZ3011/EZ3021	74cm	68										
			78cm	72	281	301	314	336	350	371	371	584	249	
			81cm	75										
			84cm	78										
	3PL. PLUS.	EZ3511/EZ3521	88cm	82	323	346	361	386	403	427	427	672	286	
			93cm	87	337	361	377	403	420	445	445	701	299	
			96cm	90	337	361	377	403	420	445	445	701	299	
			98cm	92	337	361	377	403	420	445	445	701	299	
	2PL.	EZ2030	55cm	55	225	241	253	271	282	300	300	480	198	
			58cm	58	225	241	253	271	282	300	300	480	198	
			60cm	60	225	241	253	271	282	300	300	480	198	
			61cm	63	241	258	271	290	302	321	321	514	212	
	3PL.	EZ3030	68cm	68										
			72cm	72	253	271	283	302	316	335	335	531	223	
			75cm	75										
			78cm	78										
	3PL. PLUS.	EZ3530	82cm	82	291	312	325	347	363	385	385	611	256	
			87cm	87	304	325	340	362	379	402	402	637	268	
			90cm	90	304	325	340	362	379	402	402	637	268	
			92cm	92	304	325	340	362	379	402	402	637	268	
	2PL.	EZ12018/EZ12028	177cm	55	816	868	905	963	1001	1059	1059	1636	729	
			186cm	58	816	868	905	963	1001	1059	1059	1636	729	
			192cm	60	816	868	905	963	1001	1059	1059	1636	729	
			195cm	63	874	929	969	1030	1071	1134	1134	1751	781	
	3PL.	EZ13018/EZ13028	216cm	68										
			228cm	72	901	959	997	1060	1103	1165	1165	1793	805	
			237cm	75										
			246cm	78										
	3PL. PLUS.	EZ13518/EZ13528	258cm	82	1036	1103	1147	1219	1269	1340	1340	2062	926	
			273cm	87	1081	1150	1196	1273	1324	1398	1398	2152	966	
			282cm	90	1081	1150	1196	1273	1324	1398	1398	2152	966	
			288cm	92	1081	1150	1196	1273	1324	1398	1398	2152	966	
	2PL.	EZ2018/EZ2028	61cm	55	337	355	368	389	402	422	422	624	307	
			64cm	58	337	355	368	389	402	422	422	624	307	
			66cm	60	337	355	368	389	402	422	422	624	307	
			67cm	63	361	380	394	416	430	452	452	668	329	
	3PL.	EZ3018/EZ3028	74cm	68										
			78cm	72	367	387	400	422	437	459	459	678	333	
			81cm	75										
			84cm	78										
	3PL. PLUS.	EZ3518/EZ3528	88cm	82	422	445	460	485	503	528	528	780	383	
			93cm	87	440	464	480	507	525	551	551	814	400	
			96cm	90	440	464	480	507	525	551	551	814	400	
			98cm	92	440	464	480	507	525	551	551	814	400	
	2PL.	EZ2016/EZ2026	95cm	55	329	347	359	378	392	412	412	607	299	
			98cm	58	329	347	359	378	392	412	412	607	299	
			100cm	60	329	347	359	378	392	412	412	607	299	
			101cm	63	355	371	384	404	419	441	441	650	320	
	3PL.	EZ3016/EZ3026	108cm	68										
			112cm	72	356	376	389	411	425	446	446	659	324	
			115cm	75										
			118cm	78										
	3PL. PLUS.	EZ3516/EZ3526	122cm	82	410	433	447	472	489	513	513	758	372	
			127cm	87	427	452	466	493	510	535	535	791	388	
			130cm	90	427	452	466	493	510	535	535	791	388	
			132cm	92	427	452	466	493	510	535	535	791	388	
	Rincón recto	EZ601	105x105cm	-	367	387	400	422	437	459	459	678	333	

Fabricado en la Unión Europea

HADRA



Tapizados Jara **HADRA**

nueva línea de diseño

JARA
JARA, MUEBLE TAPIZADO

HADRA, sofá relax eléctrico pared cero con sentada efecto nube y brazos con arcón.



HADRA // Conjunto de sofás tres y dos plazas.



HADRA // Detalle trasera sofá "limpia y sin corte para relax".



HADRA // Conjunto chaiselongue con tres asientos de 77cm de ancho. El brazo del chaiselongue viene de serie sin arcón. En caso de querer arcón, consultar en el técnico.



HADRA // Sofá con dos asientos relax eléctricos extragrandes de 117cm de ancho.



HADRA // Sofá lineal con tres asientos relax de 78cm de plaza. Detalle relax abierto.



HADRA // Conjunto de sofá con dos asientos de 77cm + sofá con dos asientos de 77cm (relax abierto).

Características + técnico.

// Estructura.

Madera maciza y panel de partículas recubiertos mediante espuma de poliuretano D20. Laterales metálicos en perfilera de aluminio.

// Mecanismo.

Relax eléctrico PARED CERO.

// Suspensión asientos.

Mediante cincha de primera calidad.

// Composición asientos.

Bloque inferior super suave D40gk/m³ y capa superior de VISCOELASTICA ATÉRMICA (no reacciona a la temperatura, mantiene siempre la misma dureza).

// Cabezales.

Tipo italiano con bisagra multiposición con microajuste y fabricados en VISCO INYECTADA.

// Riñoneras.

Relleno a base de fibra efecto PLUMÓN y suspensión mediante cincha.

// Brazos.

De serie con arcón y almohada a base de copos de fibra de poliéster de alta densidad.

// Patas.

NICK viene de serie de madera en acado natural.

// Fundas.

Completamente desenfundable para una limpieza mas cómoda.

// Tapizado y tejido.

Composición y garantía según descripción y etiqueta del fabricante.

// Dimensiones de HADRA.

- > Altura del sofá 92/109cm.
- > Anchura de los brazos 25cm.
- > Altura de los brazos 67cm.
- > Altura asiento 49cm.

- > Altura de las patas 5cm.
- > Profundidad de la sentada 50cm.
- > Fondo sofá 105cm.
- > Fondo Chaise Longue 160cm.

// Detalle constructivo:

1. Capa superior cabezal mediante VISCO INYECTADA.
2. Bisagra multiposición con microajuste.
3. Capa inferior del cabezal en D20.
4. Relleno riñonera mediante fibra efecto plumón.
5. Relleno brazo mediante fibra de poliéster de alta densidad.
6. Suspensión respaldo mediante cincha.
7. Recubrimiento armazón espuma D20.
8. Estructura madera maciza de pino y tablero.
9. Capa superior asiento VISCO ATÉRMICA.
10. Base inferior D40kg/m³ SUPER SUAVE.
11. Suspensión asiento mediante cincha.
12. Piecero mediante tablero de partículas.
13. Pata interior de PVC de 5cm.

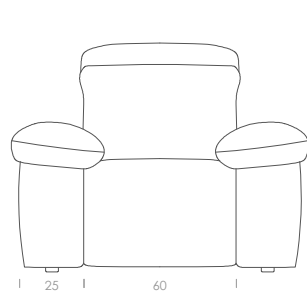
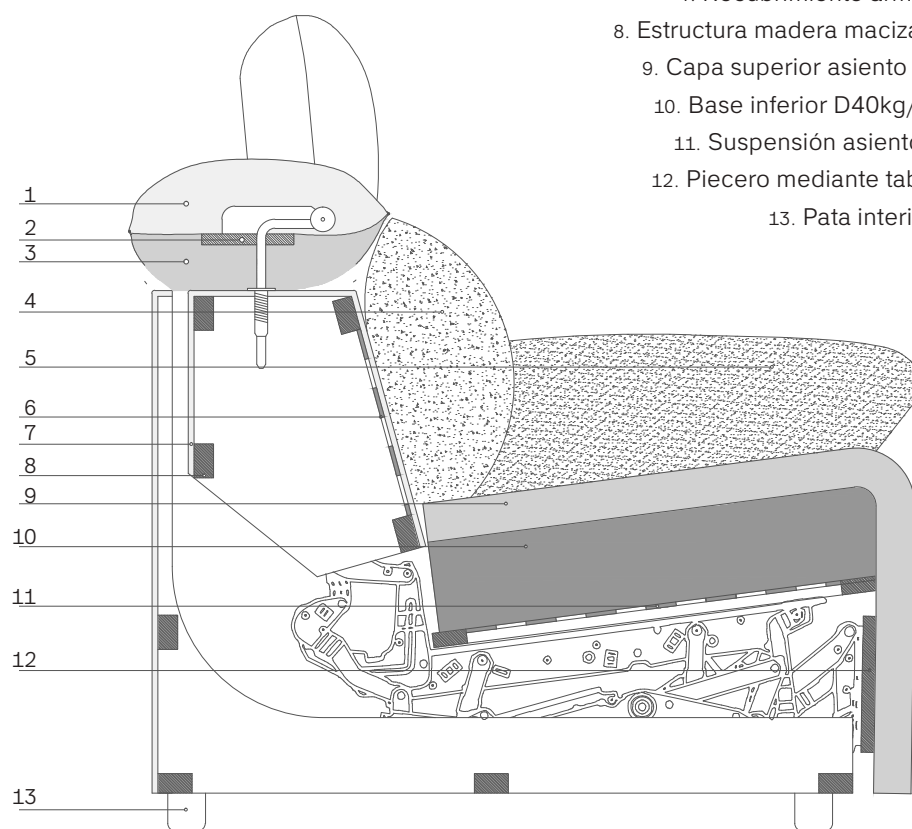

Vista frontal sillón:

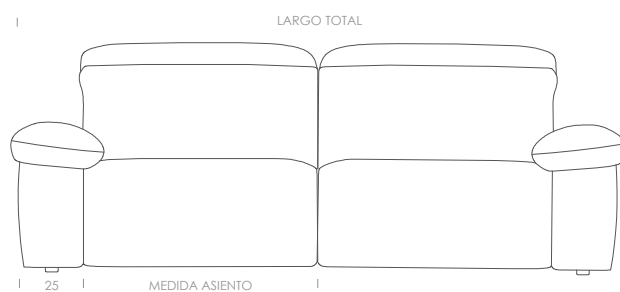

Vista frontal sofá:

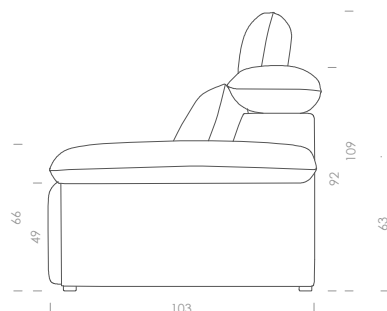

Vista lateral sofá:

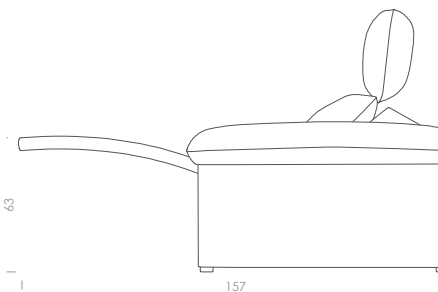

Vista lateral sofá con asiento abierto:

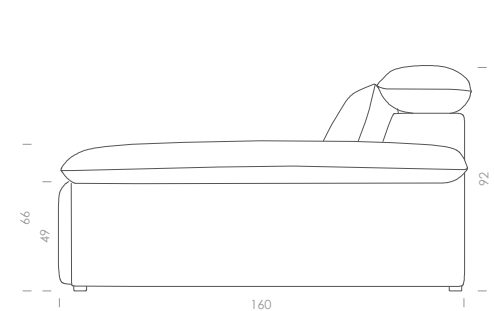

Vista lateral chaiselongue:



1.HADRA // Pata metálica cromo.
Suplemento 3 puntos por pata.



2.HADRA // Pata pata metálica c/negro.
Suplemento 3 puntos por pata.



3.HADRA // Pata madera.
Suplemento 5 puntos por pata
(natural, wengué, nogal o cerezo).



4.HADRA // Opción brazo recto.
Mismo precio que tarifa estándar.



5.HADRA // Opción batería.
Suplemento 60 puntos por sofá.

Medidas de ASIENTO ESPECIALES SÓLO EN COMPOSICIONES FIJAS:

Posibilidad de fabricar los asientos en cualquier medida. Coger la medida estándar inmediatamente superior (se considera UNA medida especial).



Opciones de brazo ESPECIALES:

- > Brazos de 10 a 24cm (a partir de la medida de 17cm ancho, el brazo no llevará arcón).
- > Posibilidad de poner brazo recto de 6 a 30cm ancho.

! Siempre que se escojan dos medidas especiales al mismo tiempo, se aplicará un suplemento del 10% sobre la pieza que lleva dos medidas especiales.

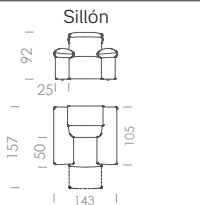
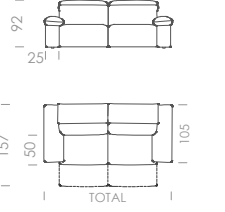
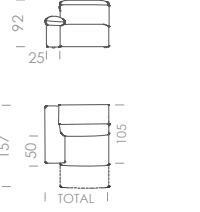
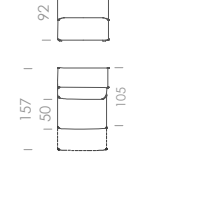
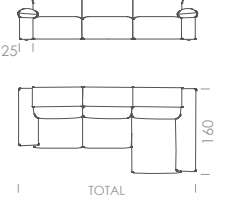
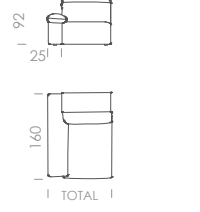
Debido a que todos nuestros productos son fabricados de manera artesanal y a la elasticidad propia de los materiales e tapicería, las medidas indicadas son siempre aproximadas.

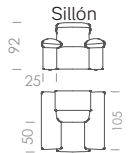
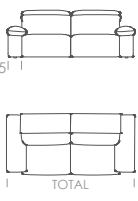
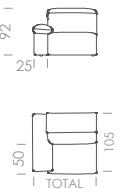
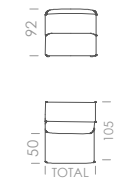
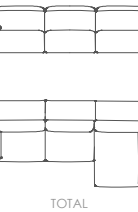
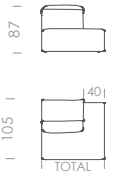
Composiciones RELAX ELÉCTRICO	Tamaño	Código	Largo TOTAL	MEDIDA ASIENTO	Promo	H	I	E	K	R/V	L	PIEL	T.C.	
	1PL.	HD1003	143cm	59	439	470	486	510	554	579	579	852	399	
	Sofá													
	2PL.	HD2003	164cm 168cm 174cm	57 59 62	768	822	851	893	969	1013	1013	1490	699	
	3PL.	HD3003	184cm 194cm 204cm	67 72 77	794	850	879	923	1002	1047	1047	1540	723	
	3PL. XL	HD3003XL	214cm 224cm	82 87	826	884	915	960	1042	1089	1089	1602	752	
	3PL. PLUS.	HD3503	234cm 244cm	92 97	862	922	955	1002	1088	1136	1136	1672	784	
	4PL.	HD4003	254cm 264cm	102 107	884	946	979	1028	1115	1165	1165	1715	804	
	4PL. PLUS.	HD4503	274cm 284cm	112 117	940	1006	1041	1093	1186	1239	1239	1824	855	
	Un asiento con un brazo													
		2PL.	HD2015/HD2025	82cm 84cm 87cm	57 59 62	384	411	425	447	484	506	506	745	349
3PL.		HD3015/HD3025	92cm 97cm 102cm	67 72 77	397	425	440	462	501	523	523	770	361	
3PL. XL		HD3015XL/HD3025XL	107cm 112cm	82 87	413	442	457	480	521	545	545	801	376	
3PL. PLUS.		HD3515/HD3525	117cm 122cm	92 97	431	461	477	501	544	568	568	836	392	
4PL.		HD4015/HD4025	127cm 132cm	102 107	442	473	489	514	558	583	583	857	402	
4PL. PLUS.		HD4515/HD4525	137cm 142cm	112 117	470	503	521	547	593	620	620	912	428	
Un asiento sin brazos														
	2PL.	HD2032	57cm 59cm 62cm	57 59 62	329	352	364	383	415	434	434	638	299	
	3PL.	HD3032	67cm 72cm 77cm	67 72 77	342	366	379	398	431	451	451	663	311	
	3PL. XL	HD3032XL	82cm 87cm	82 87	358	383	396	416	452	472	472	695	326	
	3PL. PLUS.	HD3532	92cm 97cm	92 97	376	402	416	437	474	496	496	729	342	
	4PL.	HD4032	102cm 107cm	102 107	387	414	429	450	488	510	510	751	352	
	4PL. PLUS.	HD4532	112cm 117cm	112 117	415	444	460	483	524	547	547	805	378	
	Chaiselongue + 2 asientos con motor													
	2PL.	HD12018/HD12028	221cm 227cm 236cm	57 59 62	1096	1173	1213	1275	1382	1445	1445	2126	997	
	3PL.	HD13018/HD13028	251cm 266cm 281cm	67 72 77	1142	1222	1265	1329	1440	1505	1505	2215	1039	
	3PL. XL	HD1018XL/HD1028XL	296cm 311cm	82 87	1201	1285	1329	1396	1516	1584	1584	2330	1093	
	3PL. PLUS.	HD13518/HD13528	326cm 341cm	92 97	1260	1348	1395	1465	1590	1661	1661	2444	1146	
	4PL.	HD14018/HD14028	356cm 371cm	102 107	1304	1395	1444	1516	1645	1719	1719	2530	1186	
	4PL. PLUS.	HD14518/HD14528	386cm 401cm	112 117	1388	1485	1538	1615	1752	1830	1830	2693	1264	
	Chaiselongue													
	2PL.	HD2018/HD2028	82cm 84cm 87cm	57 59 62	383	410	424	445	483	505	505	743	349	
	3PL.	HD3018/HD3028	92cm 97cm 102cm	67 72 77	403	430	446	469	508	530	530	782	367	
	3PL. XL	HD0318XL/HD3028XL	107cm 112cm	82 87	430	460	476	500	543	567	567	834	391	
	3PL. PLUS.	HD3518/HD3528	117cm 122cm	92 97	453	485	502	527	572	597	597	879	412	
	4PL.	HD4018/HD4028	127cm 132cm	102 107	475	508	526	552	599	626	626	922	430	
	4PL. PLUS.	HD4518/HD4528	137cm 142cm	112 117	503	538	557	585	635	663	663	976	458	

Composiciones FIJAS	Tamaño	Código	Largo TOTAL	MEDIDA ASIENTO	Promo	H	I	E	K	R/V	L	PIEL	T.C.
	1PL.	HD1000	143cm	59	347	366	377	392	419	435	435	607	322
	2PL.	HD2000	164cm 168cm 174cm	57 59 62	584	623	644	674	729	760	760	1105	534
	3PL.	HD3000	184cm 194cm 204cm	67 72 77	618	659	681	714	772	805	805	1171	565
	3PL. XL	HD3000XL	214cm 224cm	82 87	670	715	739	774	837	874	874	1272	612
	3PL. PLUS.	HD3500	234cm 244cm	92 97	704	751	776	814	880	919	919	1338	643
	4PL.	HD4000	254cm 264cm	102 107	728	777	803	842	911	950	950	1384	665
	4PL. PLUS.	HD4500	274cm 284cm	112 117	783	836	864	906	980	1023	1023	1491	715
	2PL.	HD2011/HD2021	82cm 84cm 87cm	57 59 62	292	311	322	337	364	380	380	552	267
	3PL.	HD3011/HD3021	92cm 97cm 102cm	67 72 77	309	330	341	357	386	403	403	585	283
	3PL. XL	HD3011XL/HD3021XL	107cm 112cm	82 87	335	357	369	387	419	437	437	636	306
	3PL. PLUS.	HD3511/HD3521	117cm 122cm	92 97	352	376	388	407	440	459	459	669	322
	4PL.	HD4011/HD4021	127cm 132cm	102 107	364	388	402	421	455	475	475	692	333
	4PL. PLUS.	HD4511/HD4521	137cm 142cm	112 117	392	418	432	453	490	511	511	745	358
	2PL.	HD2030	57cm 59cm 62cm	57 59 62	237	256	267	282	309	325	325	497	212
	3PL.	HD3030	67cm 72cm 77cm	67 72 77	254	275	286	302	331	348	348	530	228
	3PL. XL	HD3030XL	82cm 87cm	82 87	280	302	314	332	364	382	382	581	251
	3PL. PLUS.	HD3530	92cm 97cm	92 97	297	321	333	352	385	404	404	614	267
	4PL.	HD4030	102cm 107cm	102 107	309	333	347	366	400	420	420	637	278
	4PL. PLUS.	HD4530	112cm 117cm	112 117	337	363	377	398	435	456	456	690	303
	2PL.	HD12018F/HD12026F	221cm 227cm 236cm	57 59 62	912	977	1013	1064	1156	1210	1210	1792	828
	3PL.	HD13018F/HD13026F	251cm 266cm 281cm	67 72 77	966	1035	1073	1128	1225	1281	1281	1897	878
	3PL. XL	HD1018XLF/HD1026XLF	296cm 311cm	82 87	1045	1119	1159	1219	1326	1386	1386	2051	948
	3PL. PLUS.	HD13518F/HD13526F	326cm 341cm	92 97	1102	1182	1223	1286	1397	1460	1460	2162	1001
	4PL.	HD14018F/HD14026F	356cm 371cm	102 107	1148	1229	1275	1339	1454	1521	1521	2251	1041
	4PL. PLUS.	HD14518F/HD14526F	386cm 401cm	112 117	1232	1319	1366	1436	1560	1630	1630	2411	1119
	2PL.	HD2016/HD2026	97cm 99cm 102cm	57 59 62	363	387	400	419	454	473	473	690	331
	3PL.	HD3016/HD3026	107cm 112cm 117cm	67 72 77	381	407	420	441	477	498	498	725	348
	3PL. XL	HD016XL/HD026XL	122cm 127cm	82 87	407	434	449	470	509	531	531	775	371
	3PL. PLUS.	HD3516/HD3526	132cm 137cm	92 97	436	465	481	504	546	570	570	832	398
	4PL.	HD4016/HD4026	142cm 147cm	102 107	454	485	501	526	569	594	594	867	415
	4PL. PLUS.	HD4516/HD4526	152cm 157cm	112 117	473	505	522	547	592	618	618	903	431
	Rincón recto	HD601	110x110cm	-	407	435	451	473	513	537	537	790	370

Fabricado en la Unión Europea

KOMODO



Tapizados Jara **KOMODO**

nueva línea de diseño

JARA
JARA, MUEBLE TAPIZADO

KOMODO, sofá deslizante de carro al suelo con pata alta y dos tipos de sentada distinta a elegir.



KOMODO // Sofá con dos asientos de 100cm + sillón de asiento de 60cm.



KOMODO // Sofá lineal con tres asientos de 78cm.



KOMODO // Sofá lineal con tres asientos de 78cm (detalle asientos abiertos) + sillón con asiento de 60cm.



KOMODO // Conjunto 3PL con dos asientos de 78cm + rincón + terminal con asiento de 78cm.



KOMODO // Composición chaiselongue con asiento de 78cm + módulo 3PL con dos asientos de 78cm.



KOMODO // Conjunto chaiselongue + módulo 3PL sin brazos + módulo rincón + sillón terminar.

Características + técnico.

// **Estructura.**
Madera maciza y panel de partículas recubiertos mediante espuma de poliuretano D20.

// **Asientos.**
Deslizantes LONG de rueda al suelo con cinco puntos de parada.

// **Suspensión asientos.**
Mediante muelle zig-zag incorporado en el propio mecanismo deslizante.

// **Composición asientos.**
Base inferior de poliuretano de densidad 40gk/m³ super suave y capa superior de 6cm de **VISCO ATÉRMICA**.

// **Composición.**
Relleno a base de fibra efecto PLUMÓN y suspensión mediante cincha.

// **Brazos.**
Almohada a base de copos de fibra de poliéster de alta densidad.

/ **Patas.**
KOMODO viene de serie con patas metálicas en combinación con madera de 12,5cm.

// **Fundas.**
Completamente desenfundable para una limpieza mas cómoda.

// **Tapizado y tejido.**
Composición y garantía según descripción y etiqueta del fabricante.

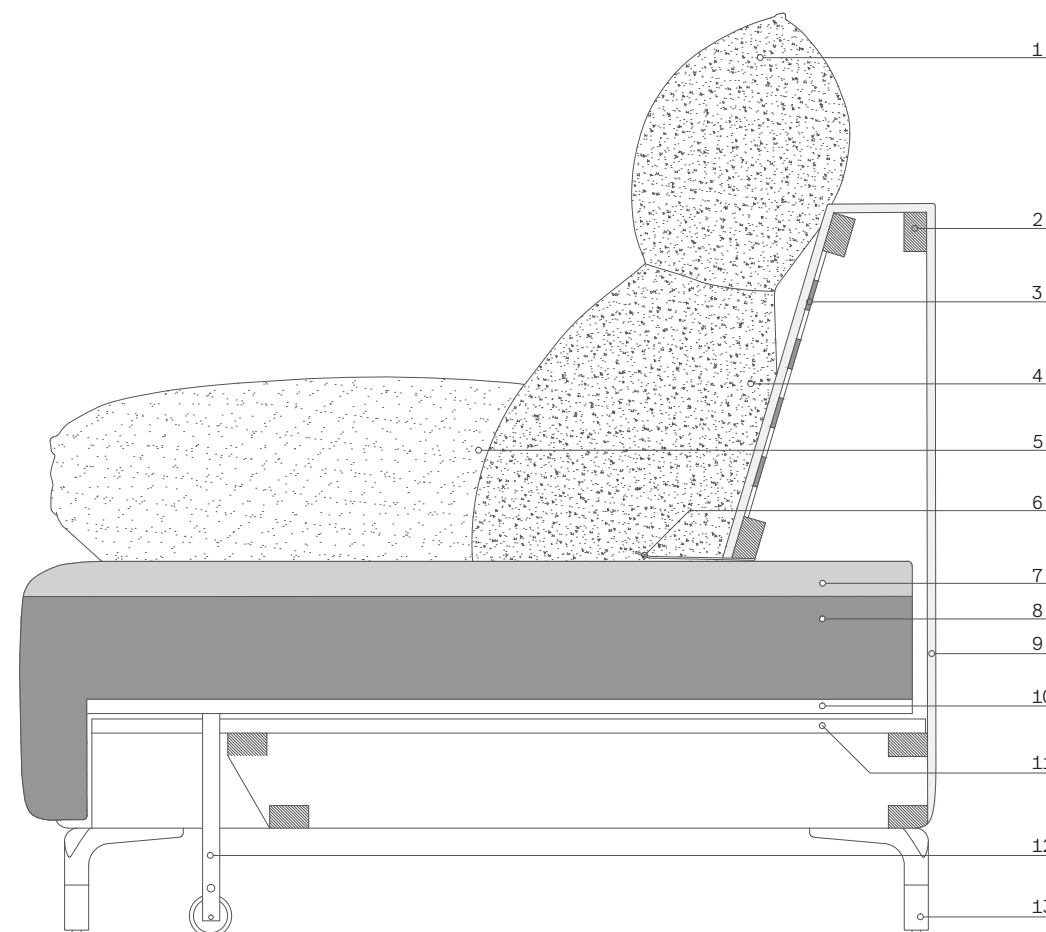

KOMODO // Opciones de elección para las patas.



Pata modelo **NEO**



Pata modelo **MAREN**



Pata modelo **APOLLO**



Pata modelo **AURA**



Pata modelo **ENZO** metal



Pata madeta **PARIS** natural
Suplemento 5puntos/pata



Pata madera **TOKIO** natural
Suplemento 5 puntos/pata



Pata madera **ENZO** natural
Suplemento 5 puntos/pata

// **Detalle constructivo:**

1. Capa superior del respaldo a base de fibra efecto PLUMÓN.
2. Armazón de madera maciza y panel de partículas.
3. Suspensión respaldo en cincha elástica.
4. Capa inferior del respaldo a base de fibra efecto PLUMÓN.
5. Relleno almohada brazo mediante copos de fibra.
6. Chapa metálica para sujeción del respaldo.
7. Capa superior asiento mediante VISCO ATÉRMICA (6cm).
8. Capa inferior asiento mediante espuma D40kg/m³ super suave
9. Recubrimiento armazón mediante espuma de poliuretano 20kg/m³
10. Bastidor deslizante con suspensión mediante muelle zigzag.
11. Base mecanismo deslizante.
11. Pata + rueda al suelo del mecanismo deslizante.
12. Pata sofá de 12,5cm de alto de madera en combinación con metal.

! Debido a que todos nuestros productos son fabricados de manera artesanal y a la elasticidad propia de los materiales de tapicería, las medidas indicadas son siempre aproximadas. Igualmente debido a ello, la aparición de marcas de uso o pliegues en los tejidos son algo normal con el paso del tiempo y el uso regular del mueble.

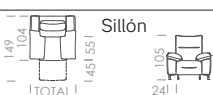
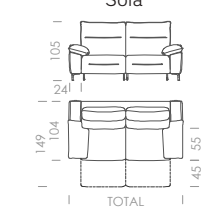
Composición	Tamaño	Código	Largo TOTAL	MEDIDA ASIENTO	Promo	H	I	E	K	R/V	L	PIEL	T.C.	
 Sillón	1PL.	KM1000	108cm	60	309	326	337	356	368	387	387	571	281	
 Sofá	2PL.	KM2000	169cm	60	437	461	476	502	521	546	546	809	397	
	2PL. PLUS	KM2500	175cm	63	467	493	510	537	558	584	584	866	425	
	3PL.	KM3000	204cm	78	487	513	531	561	579	608	608	900	442	
	3PL. XL	KM3000XL	212cm	82	560	590	611	645	666	699	699	1035	508	
	3PL. PLUS	KM3500	222cm	87	584	615	638	673	695	730	730	1080	530	
	4PL.	KM4000	248cm	100	608	641	664	701	724	761	761	1125	553	
4PL. PLUS	KM4500	268cm	110	633	667	691	729	753	791	791	1169	575		
	Dos asientos con brazo	2PL.	KM2010/KM2020	145cm	60	399	422	437	461	476	500	500	739	363
		2PL. PLUS	KM2510/KM2520	151cm	63	427	452	467	493	510	535	535	791	388
		3PL.	KM3010/KM3020	180cm	78	449	473	490	516	535	562	562	830	408
		3PL. XL	KM3010XL/KM3020XL	188cm	82	516	544	564	593	615	646	646	955	469
		3PL. PLUS	KM3510/KM3520	198cm	87	539	568	588	619	641	674	674	996	489
4PL.		KM4010/KM4020	224cm	100	562	592	612	645	668	702	702	1037	510	
4PL. PLUS	KM4510/KM4520	244cm	110	584	615	637	671	695	730	730	1079	530		
	Dos asientos sin brazos	2PL.	KM2030	120cm	60	362	383	395	417	432	453	453	670	330
		2PL. PLUS	KM2530	126cm	63	387	410	423	446	462	485	485	717	353
		3PL.	KM3030	155cm	78	412	434	449	473	491	515	515	760	373
		3PL. XL	KM3030XL	163cm	82	474	499	516	544	565	592	592	874	429
		3PL. PLUS	KM3530	173cm	87	494	520	539	568	589	618	618	912	448
4PL.		KM4030	199cm	100	515	542	562	592	614	644	644	950	467	
4PL. PLUS	KM4530	219cm	110	535	564	584	615	638	669	669	988	485		
	Un asiento con un brazo	2PL.	KM2011/KM2021	84cm	60	271	286	295	312	323	340	340	501	246
		2PL. PLUS	KM2511/KM2521	87cm	63	290	306	316	334	346	364	364	536	264
		3PL.	KM3011/KM3021	102cm	78	309	326	337	356	368	387	387	571	281
		3PL. XL	KM3011XL/KM3021XL	106cm	82	355	375	388	409	423	445	445	657	323
		3PL. PLUS	KM3511/KM3521	111cm	87	371	391	404	427	442	464	464	685	337
4PL.		KM4011/KM4021	124cm	100	386	407	421	445	460	484	484	714	351	
4PL. PLUS	KM4511/KM4521	134cm	110	402	423	438	462	479	503	503	742	365		
	Un asiento sin brazos	2PL.	KM2031	60cm	60	234	246	255	269	279	292	292	432	212
		2PL. PLUS	KM2531	63cm	63	250	264	273	288	298	313	313	462	227
		3PL.	KM3031	78cm	78	271	286	295	312	323	340	340	501	246
		3PL. XL	KM3031XL	82cm	82	312	329	339	359	371	391	391	576	283
		3PL. PLUS	KM3531	87cm	87	326	343	354	374	388	408	408	602	296
4PL.		KM4031	100cm	100	339	358	369	390	404	425	425	627	308	
4PL. PLUS	KM4531	110cm	110	353	372	384	406	420	442	442	652	320		
	Chaiselongue	2PL.	KM2018/KM2028	84cm	60	283	298	310	327	337	355	355	523	257
		2PL. PLUS	KM2518/ KM2528	87cm	63	303	319	332	349	361	379	379	560	275
		3PL.	KM3018/ KM3028	102cm	78	308	324	336	355	366	385	385	569	280
		3PL. XL	KM3018XL/ KM3028XL	106cm	82	354	373	386	408	421	443	443	654	322
		3PL. PLUS	KM3518/ KM3528	111cm	87	369	389	403	426	439	462	462	683	336
4PL.		KM4018/ KM4028	124cm	100	385	406	420	443	458	481	481	711	350	
4PL. PLUS	KM4518/ KM4528	134cm	110	400	422	437	461	476	500	500	740	364		
	Sillón terminal	2PL.	KM2015/KM2025	100cm	60	271	286	295	312	323	340	340	501	246
		2PL. PLUS	KM2515/KM2525	103cm	63	290	306	316	334	346	364	364	536	264
		3PL.	KM3015/KM3025	118cm	78	309	326	337	356	368	387	387	618	281
		3PL. XL	KM3015XL/KM3025XL	122cm	82	355	375	388	409	423	445	445	711	323
		3PL. PLUS	KM3515/KM3525	127cm	87	371	391	404	427	442	464	464	741	337
4PL.		KM4015/KM4025	140cm	100	386	407	421	445	460	484	484	772	351	
4PL. PLUS	KM4515/KM4525	150cm	110	402	423	438	462	479	503	503	803	365		
	Chaiselongue	2PL.	KM12018/KM12028	229cm	60	682	721	747	787	813	855	855	1263	620
		2PL. PLUS	KM12518/ KM12528	238cm	63	730	771	799	842	870	915	915	1351	663
		3PL.	KM12518/ KM12528	282cm	78	757	798	826	870	901	946	946	1399	687
		3PL. XL	KM13018XL/ KM13028XL	294cm	82	871	917	950	1002	1036	1089	1089	1609	791
		3PL. PLUS	KM13518/ KM13528	309cm	87	909	957	991	1045	1081	1136	1136	1679	825
4PL.		KM14018/ KM14028	348cm	100	946	997	1032	1088	1126	1183	1183	1749	859	
4PL. PLUS	KM14518/ KM14528	378cm	110	984	1037	1073	1132	1171	1230	1230	1818	894		
	Rincón	110x110	KM6001.	110x110cm	-	343	362	375	395	409	430	634	312	
	Puff	78x104	KM801.	78X104cm	-	156	164	171	180	189	199	303	141	

Tarifa correspondiente a asientos D30 SUAVE.

Dimensiones de KOMODO.

- > Altura del sofá 104cm.
- > Anchura de los brazos 24cm.
- > Altura de los brazos 64cm.
- > Altura asiento 44cm.
- > Altura de las patas 12,5cm.
- > Profundidad de la sentada 55cm.
- > Fondo sofá 104cm.
- > Fondo sofá con asiento abierto 149cm.
- > Fondo Chaise Longue 160cm.

Vista frontal sillón:



Vista frontal sofá:

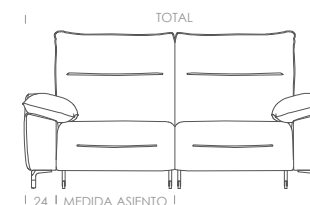

Vista lateral sofá:

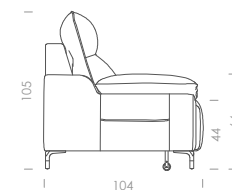

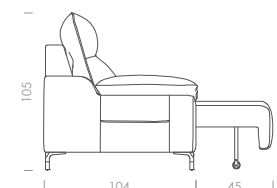

Vista lateral sofá asiento abierto:

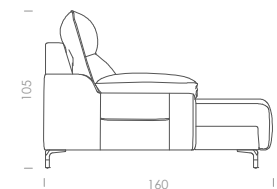

Vista lateral chaiselongue:

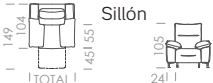
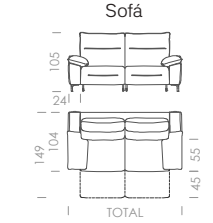

Composición	TaKMñio	Código	Largo TOTAL	MEDIDA ASIENTO	Promo	H	I	E	K	R/V	L	PIEL	T.C.
 Sillón	1PL.	KM1000VF	108cm	60	330	347	358	377	389	408	408	592	302
 Sofá	2PL.	KM2000VF	169cm	60	479	503	518	544	563	588	588	851	439
	2PL. PLUS	KM2500VF	175cm	63	509	535	552	579	600	626	626	908	467
	3PL.	KM3000VF	204cm	78	529	555	573	603	621	650	650	942	484
	3PL. XL	KM3000XLVF	212cm	82	608	638	659	693	714	748	748	1083	557
	3PL. PLUS	KM3500VF	222cm	87	634	665	688	723	745	780	780	1130	580
	4PL.	KM4000VF	248cm	100	660	693	716	753	776	813	813	1177	605
4PL. PLUS	KM4500VF	268cm	110	688	722	746	784	808	846	846	1224	630	
Dos asientos con brazo	2PL.	KM2010VF/KM2020VF	145cm	60	441	464	479	503	518	542	542	781	405
	2PL. PLUS	KM2510VF/KM2520VF	151cm	63	469	494	509	535	552	577	577	833	430
	3PL.	KM3010VF/KM3020VF	180cm	78	491	515	532	558	577	604	604	872	450
	3PL. XL	KM3010XLVF/KM3020VFXL	188cm	82	565	592	612	642	664	695	695	1003	518
	3PL. PLUS	KM3510VF/KM3520VF	198cm	87	589	618	638	669	691	724	724	1046	539
	4PL.	KM4010VF/KM4020VF	224cm	100	614	644	664	697	720	754	754	1089	562
4PL. PLUS	KM4510VF/KM4520VF	244cm	110	639	670	692	726	750	785	785	1134	585	
Dos asientos sin brazos	2PL.	KM2030VF	120cm	60	404	425	437	459	474	495	495	712	372
	2PL. PLUS	KM2530VF	126cm	63	429	452	465	488	504	527	527	759	395
	3PL.	KM3030VF	155cm	78	454	476	491	515	533	557	557	802	415
	3PL. XL	KM3030VFXL	163cm	82	522	547	565	592	613	641	641	922	477
	3PL. PLUS	KM3530VF	173cm	87	544	570	589	618	639	668	668	962	498
	4PL.	KM4030VF	199cm	100	567	594	614	644	666	696	696	1002	519
4PL. PLUS	KM4530VF	219cm	110	590	619	639	670	693	724	724	1043	540	
Un asiento con un brazo	2PL.	KM2011VF/KM2021VF	84cm	60	292	307	316	333	344	361	361	522	267
	2PL. PLUS	KM2511VF/KM2521VF	87cm	63	311	327	337	355	367	385	385	557	285
	3PL.	KM3011VF/KM3021VF	102cm	78	330	347	358	377	389	408	408	592	302
	3PL. XL	KM3011VFXL/KM3021VFXL	106cm	82	380	399	412	434	447	469	469	681	347
	3PL. PLUS	KM3511VF/KM3521VF	111cm	87	396	416	429	452	467	489	489	710	362
	4PL.	KM4011VF/KM4021VF	124cm	100	412	433	447	471	486	510	510	740	377
4PL. PLUS	KM4511VF/KM4521VF	134cm	110	429	450	465	489	506	530	530	769	392	
Un asiento sin brazos	2PL.	KM2031VF	60cm	60	255	267	276	290	300	313	313	453	233
	2PL. PLUS	KM2531VF	63cm	63	271	285	294	309	319	334	334	483	248
	3PL.	KM3031VF	78cm	78	292	307	316	333	344	361	361	522	267
	3PL. XL	KM3031VFXL	82cm	82	336	353	363	383	396	415	415	600	307
	3PL. PLUS	KM3531VF	87cm	87	351	368	379	399	413	433	433	627	321
	4PL.	KM4031VF	100cm	100	365	384	395	416	430	451	451	653	334
4PL. PLUS	KM4531VF	110cm	110	380	399	411	433	447	469	469	679	347	
Chaiselongue	2PL.	KM2018VF/KM2028VF	84cm	60	321	336	348	365	375	393	393	561	295
	2PL. PLUS	KM2518VF/ KM2528VF	87cm	63	341	357	370	387	399	417	417	598	313
	3PL.	KM3018VF/ KM3028VF	102cm	78	346	362	374	393	404	423	423	607	318
	3PL. XL	KM3018VFXL/ KM3028VFXL	106cm	82	398	416	430	452	465	486	486	698	366
	3PL. PLUS	KM3518VF/ KM3528VF	111cm	87	415	435	449	472	485	508	508	729	382
	4PL.	KM4018VF/ KM4028VF	124cm	100	433	454	468	491	506	529	529	759	398
4PL. PLUS	KM4518VF/ KM4528VF	134cm	110	449	471	486	510	525	549	549	789	413	
Sillón terminal	2PL.	KM2015VF/KM2025VF	100cm	60	292	307	316	333	344	361	361	522	267
	2PL. PLUS	KM2515VF/KM2525VF	103cm	63	311	327	337	355	367	385	385	557	285
	3PL.	KM3015VF/KM3025VF	118cm	78	330	347	358	377	389	408	408	639	302
	3PL. XL	KM3015VFXL/KM3025VFXL	122cm	82	380	399	412	434	447	469	469	735	347
	3PL. PLUS	KM3515VF/KM3525VF	127cm	87	396	416	429	452	467	489	489	766	362
	4PL.	KM4015VF/KM4025VF	140cm	100	412	433	447	471	486	510	510	798	377
4PL. PLUS	KM4515VF/KM4525VF	150cm	110	429	450	465	489	506	530	530	830	392	
Chaiselongue	2PL.	KM12018VF/KM12028VF	229cm	60	762	801	827	867	893	935	935	1343	700
	2PL. PLUS	KM12518VF/ KM12528VF	238cm	63	810	851	879	922	950	995	995	1431	743
	3PL.	KM13018VF/ KM13028VF	282cm	78	837	878	906	950	981	1026	1026	1479	767
	3PL. XL	KM13018XLVF/ KM13028XLVF	294cm	82	963	1009	1042	1094	1128	1181	1181	1701	883
	3PL. PLUS	KM13518VF/ KM13528VF	309cm	87	1005	1053	1087	1141	1177	1232	1232	1775	921
	4PL.	KM14018VF/ KM14028VF	348cm	100	1046	1097	1132	1188	1226	1283	1283	1849	959
4PL. PLUS	KM14518VF/ KM14528VF	378cm	110	1088	1141	1177	1236	1275	1334	1334	1922	998	
 Rincón	110x110	KM6001VF	110x110cm	-	364	383	396	416	430	451	451	655	333
 Puff	78x104	KM801VF	78X104cm	-	177	185	192	201	210	220	220	324	162

Tarifa correspondiente a asientos VISCO-FRESH.

Opciones y medidas especiales:

Medidas asiento ESPECIALES en las que se puede fabricar KOMODO:

Posibilidad de fabricar los asientos en cualquier medida (coger la medida estándar inmediatamente superior).

Opciones de brazo ESPECIALES:

> Brazos de 10 a 23cm de ancho (se considera un especial).
> Posibilidad de poner **ARCÓN EN EL BRAZO**. Suplemento 25 puntos por brazo.

Opciones asiento DESLIZANTE ELÉCTRICO:

> Suplemento 60 puntos por asiento.

Opciones de relleno adicionales para los asientos:

> D25 DURA (misma tarifa que densidad 30 suave).
> D30 NORMAL (mismo precio que densidad 30 suave).
> D30 DURA (mismo precio que densidad 30 suave).
> HR35 (20 puntos por asiento y 40 puntos asiento chaiselongue).

Opciones de servicio: posibilidad de servir los sofás con brazos desmontados o preparados para desmontar. Suplemento de 25 puntos por módulo.

! Siempre que se escojan dos medidas especiales al mismo tiempo, se aplicará un suplemento del 10% sobre la pieza que lleva dos medidas especiales.

Las composiciones con dos asientos de medida 88cm o superior, se servirán siempre en dos piezas individuales a no ser que el cliente lo pida expresamente.

Debido a que todos nuestros productos son fabricados de manera artesanal y a la elasticidad propia de los materiales de tapicería, las medidas indicadas son siempre aproximadas.

Fabricado en la Unión Europea

MAREN



Tapizados Jara **MAREN**

nueva línea de diseño

JARA
JARA, MUEBLE TAPIZADO

MAREN, sofá deslizante de carro al suelo con pata alta y dos tipos de sentada.



MAREN // Sofá con dos asientos de 100cm.



MAREN // Sofá con dos asientos de 100cm, detalle asientos abiertos (fondo total de asiento 103cm).



MAREN // Conjunto de sofás compuesto por sofá de tres asientos de 78cm + sofá 3 plazas con dos asientos de 78cm. Detalle asientos abiertos.



MAREN // Conjunto rinconera con respaldos altos acabados en ángulo recto.



MAREN // Composición chaiselongue grande + sofá 3 plazas.



MAREN // Conjunto sofá lineal con tres asientos de 78cm.

Características + técnico.

// **Estructura.**

Madera maciza y panel de partículas recubiertos mediante espuma de poliuretano D20.

// **Asientos.**

Deslizantes mediante bastidor metálico LONG de rueda a suelo con 5 puntos de parada.

// **Suspensión asientos.**

Mediante muelle zig-zag incorporado en el propio bastidor deslizante.

// **Composición asientos.**

Espuma de poliuretano de densidad 28gk/m³ recubierta de fibra de poliéster.

// **Respaldos.**

Cabecero reclinable mediante herrajes de fricción.

// **Suspensión respaldos.**

Mediante cincha de dos rayas de primera calidad.

// **Composición respaldos.**

Relleno a base de copos de fibra de alta densidad.

// **Patas.**

Metálicas en acabado níquel oscuro brillante.

// **Fundas.**

Completamente desenfundable para una limpieza mas cómoda.

// **Tapizado y tejido.**

composición y garantía según descripción y etiqueta del fabricante.

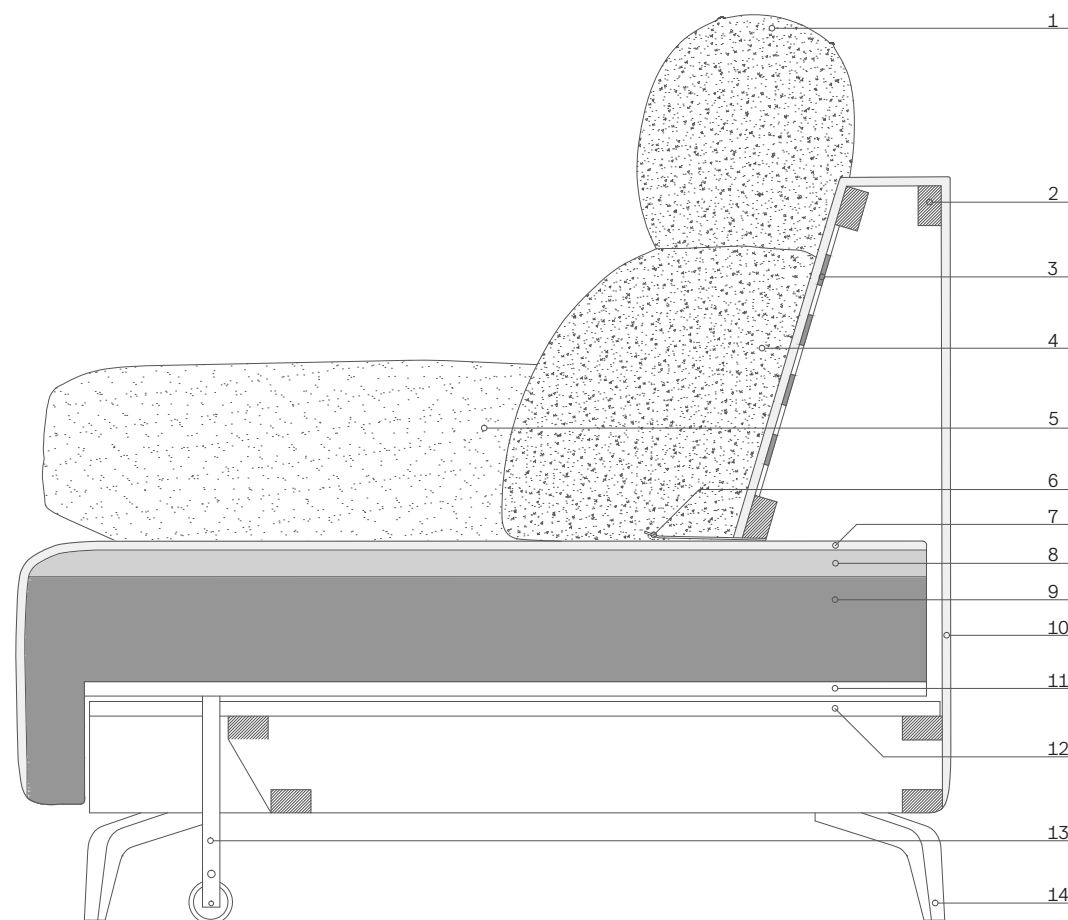

MAREN // Opciones de elección para las patas.

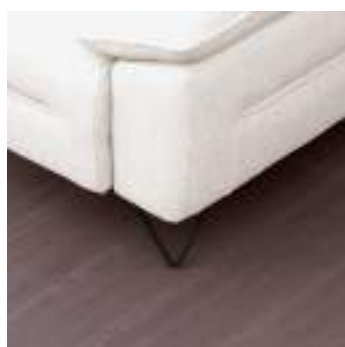

Pata modelo **NEO**



Pata modelo **MAREN**



Pata modelo **APOLLO**



Pata modelo **AURA**



Pata modelo **ENZO** metal



Pata madeta **PARIS** natural
Suplemento 5puntos/pata



Pata madera **TOKIO** natural
Suplemento 5 puntos/pata



Pata madera **ENZO** natural
Suplemento 5 puntos/pata

// **Detalle constructivo:**

1. Capa superior del respaldo a base de fibra efecto PLUMÓN.
2. Armazón mediante madera de pino y tablero de partículas.
3. Suspensión respaldos mediante cincha de primera calidad.
4. Capa inferior del respaldo a base de fibra efecto PLUMÓN.
5. Relleno almohada brazo mediante copos de fibra de poliéster.
6. Chapa metálica para soporte de respaldo.
7. Recubrimiento asiento mediante guata 150g/m²
8. Capa superior asiento mediante espuma D30kg/m³ super suave.
9. Capa inferior asiento mediante espuma D30kg/m³
10. Recubrimiento armazón mediante espuma de poliuretano 20kg/m³
11. Bastidor deslizante con suspensión mediante muelle zigzag.
12. Base mecanismo deslizante.
13. Rueda mecanismo deslizante con apoyo directo al suelo.
14. Pata metálica acabado níquel oscuro. Altura 12,5cm.

! Debido a que todos nuestros productos son fabricados de manera artesanal y a la elasticidad propia de los materiales de tapicería, las medidas indicadas son siempre aproximadas. Igualmente debido a ello, la aparición de marcas de uso o pliegues en los tejidos son algo normal con el paso del tiempo y el uso regular del mueble.

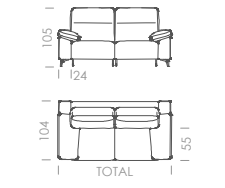
Composición	Tamaño	Código	Largo TOTAL	MEDIDA ASIENTO	Promo	H	I	E	K	R/V	L	PIEL	T.C.
 Sillón	1PL.	MA1000	108cm	60	297	313	324	342	354	372	372	549	270
 Sofá	2PL.	MA2000	169cm	60	420	443	458	483	501	525	525	778	382
	2PL. PLUS	MA2500	175cm	63	449	474	490	517	536	562	562	832	409
	3PL.	MA3000	204cm	78	468	493	511	539	557	585	585	865	425
	3PL. XL	MA3000XL	212cm	82	538	567	588	620	641	673	673	995	489
	3PL. PLUS	MA3500	222cm	87	562	592	613	647	668	702	702	1038	510
	4PL.	MA4000	248cm	100	585	616	639	674	696	731	731	1081	531
Dos asientos con brazo	4PL. PLUS	MA4500	268cm	110	608	641	664	701	724	761	761	1125	553
	2PL.	MA2010/MA2020	145cm	60	384	406	420	443	458	481	481	711	349
	2PL. PLUS	MA2510/MA2520	151cm	63	411	434	449	474	490	515	515	761	373
	3PL.	MA3010/MA3020	180cm	78	432	455	471	496	514	540	540	798	392
	3PL. XL	MA3010XL/MA3020XL	188cm	82	497	523	542	570	591	621	621	918	451
	3PL. PLUS	MA3510/MA3520	198cm	87	518	546	565	595	617	648	648	958	470
Dos asientos sin brazos	4PL.	MA4010/MA4020	224cm	100	540	569	589	620	643	675	675	998	490
	4PL. PLUS	MA4510/MA4520	244cm	110	562	592	612	645	668	702	702	1037	510
	2PL.	MA2030	120cm	60	348	368	380	401	415	436	436	644	317
	2PL. PLUS	MA2530	126cm	63	372	394	407	429	444	467	467	689	339
	3PL.	MA3030	155cm	78	396	417	432	455	472	495	495	731	359
	3PL. XL	MA3030XL	163cm	82	455	480	497	523	543	569	569	841	413
Un asiento con un brazo	3PL. PLUS	MA3530	173cm	87	475	500	518	546	566	594	594	877	431
	4PL.	MA4030	199cm	100	495	521	540	569	590	619	619	914	449
	4PL. PLUS	MA4530	219cm	110	515	542	562	592	614	644	644	950	467
	2PL.	MA2011/MA2021	84cm	60	261	275	284	300	311	327	327	482	237
	2PL. PLUS	MA2511/MA2521	87cm	63	279	294	304	321	333	350	350	516	254
	3PL.	MA3011/MA3021	102cm	78	297	313	324	342	354	372	372	549	270
Un asiento sin brazos	3PL. XL	MA3011XL/MA3021XL	106cm	82	342	360	373	393	407	428	428	631	311
	3PL. PLUS	MA3511/MA3521	111cm	87	356	376	389	410	425	446	446	659	324
	4PL.	MA4011/MA4021	124cm	100	371	391	405	428	443	465	465	686	338
	4PL. PLUS	MA4511/MA4521	134cm	110	386	407	421	445	460	484	484	714	351
	2PL.	MA2031	60cm	60	225	237	245	259	268	281	281	415	204
	2PL. PLUS	MA2531	63cm	63	241	254	262	277	287	301	301	444	218
Chaiselongue	3PL.	MA3031	78cm	78	261	275	284	300	311	327	327	482	237
	3PL. XL	MA3031XL	82cm	82	300	316	327	345	358	376	376	554	273
	3PL. PLUS	MA3531	87cm	87	313	330	341	360	373	392	392	578	284
	4PL.	MA4031	100cm	100	326	344	355	375	389	409	409	603	296
	4PL. PLUS	MA4531	110cm	110	339	358	369	390	404	425	425	627	308
	2PL.	MA2018/MA2028	84cm	60	272	287	298	314	324	341	341	503	247
Sillón terminal	2PL. PLUS	MA2518/MA2528	87cm	63	291	307	319	336	347	365	365	538	264
	3PL.	MA3018/MA3028	102cm	78	296	312	323	341	352	370	370	547	269
	3PL. XL	MA3018XL/MA3028XL	106cm	82	340	359	371	392	405	426	426	629	309
	3PL. PLUS	MA3518/MA3528	111cm	87	355	374	388	409	422	444	444	656	323
	4PL.	MA4018/MA4028	124cm	100	370	390	404	426	440	463	463	684	336
	4PL. PLUS	MA4518/MA4528	134cm	110	385	406	420	443	458	481	481	711	350
Chaiselongue	2PL.	MA12018/MA12028	229cm	60	656	693	718	757	782	822	822	1214	596
	2PL. PLUS	MA12518/MA12528	238cm	63	702	742	768	810	837	880	880	1299	638
	3PL.	MA12518/MA12528	282cm	78	728	767	794	837	866	910	910	1345	661
	3PL. XL	MA13018XL/MA13028XL	294cm	82	837	882	913	963	996	1047	1047	1547	760
	3PL. PLUS	MA13518/MA13528	309cm	87	874	920	953	1004	1039	1092	1092	1614	793
	4PL.	MA14018/MA14028	348cm	100	910	959	993	1046	1083	1138	1138	1681	826
Rincón	4PL. PLUS	MA14518/MA14528	378cm	110	946	997	1032	1088	1126	1183	1183	1749	859
	110x110	MA6001.	110x110cm	-	330	348	361	380	393	413	413	610	300
Puff	78x104	MA801.	78x104cm	-	150	158	164	173	182	191	191	291	136

Tarifa correspondiente a asientos D30 SUAVE.

Dimensiones de MAREN.

- > Altura del sofá 105cm.
- > Anchura de los brazos 24cm.
- > Altura de los brazos 64cm.
- > Altura asiento 44cm.
- > Altura de las patas 12,5cm.
- > Profundidad de la sentada 55cm.
- > Fondo sofá 104cm.
- > Fondo sofá con asiento abierto 149cm.
- > Fondo Chaise Longue 160cm.

Vista frontal sillón:

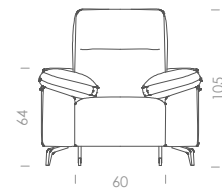

Vista frontal sofá:

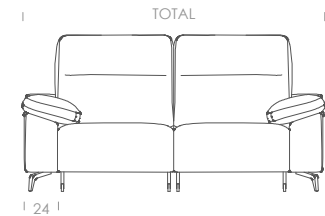

Vista lateral sofá:

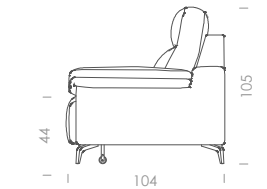

Vista lateral sofá asiento abierto:

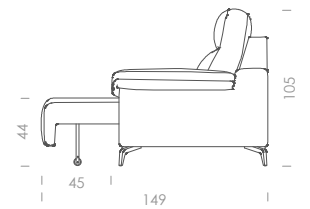

Vista lateral chaiselongue:

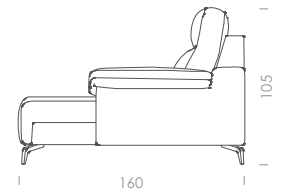

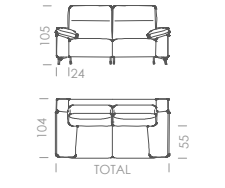
Composición	Tamaño	Código	Largo TOTAL	MEDIDA ASIENTO	Promo	H	I	E	K	R/V	L	PIEL	T.C.
 Sillón	1PL.	MA1000VF	108cm	60	318	334	345	363	375	393	393	570	291
 Sofá	2PL.	MA2000VF	169cm	60	462	485	500	525	543	567	567	820	424
	2PL. PLUS	MA2500VF	175cm	63	491	516	532	559	578	604	604	874	451
	3PL.	MA3000VF	204cm	78	510	535	553	581	599	627	627	907	467
	3PL. XL	MA3000XLVF	212cm	82	587	615	636	668	689	721	721	1043	537
	3PL. PLUS	MA3500VF	222cm	87	612	642	663	697	718	752	752	1088	560
	4PL.	MA4000VF	248cm	100	637	668	691	726	748	783	783	1133	583
4PL. PLUS	MA4500VF	268cm	110	663	696	719	756	779	816	816	1180	608	
Dos asientos con brazo	2PL.	MA2010VF/MA2020VF	145cm	60	426	448	462	485	500	523	523	753	391
	2PL. PLUS	MA2510VF/MA2520VF	151cm	63	453	476	491	516	532	557	557	803	415
	3PL.	MA3010VF/MA3020VF	180cm	78	474	497	513	538	556	582	582	840	434
	3PL. XL	MA3010XLVF/MA3020VFXL	188cm	82	545	572	590	619	639	669	669	966	499
	3PL. PLUS	MA3510VF/MA3520VF	198cm	87	568	596	615	645	667	698	698	1008	520
	4PL.	MA4010VF/MA4020VF	224cm	100	592	621	641	672	695	727	727	1050	542
4PL. PLUS	MA4510VF/MA4520VF	244cm	110	617	647	667	700	723	757	757	1092	565	
Dos asientos sin brazos	2PL.	MA2030VF	120cm	60	390	410	422	443	457	478	478	686	359
	2PL. PLUS	MA2530VF	126cm	63	414	436	449	471	486	509	509	731	381
	3PL.	MA3030VF	155cm	78	438	459	474	497	514	537	537	773	401
	3PL. XL	MA3030VFXL	163cm	82	504	528	545	572	591	618	618	889	461
	3PL. PLUS	MA3530VF	173cm	87	525	550	568	596	616	644	644	927	481
	4PL.	MA4030VF	199cm	100	547	573	592	621	642	671	671	966	501
4PL. PLUS	MA4530VF	219cm	110	570	597	617	647	669	699	699	1005	522	
Un asiento con un brazo	2PL.	MA2011VF/MA2021VF	84cm	60	282	296	305	321	332	348	348	503	258
	2PL. PLUS	MA2511VF/MA2521VF	87cm	63	300	315	325	342	354	371	371	537	275
	3PL.	MA3011VF/MA3021VF	102cm	78	318	334	345	363	375	393	393	570	291
	3PL. XL	MA3011VFXL/MA3021VFXL	106cm	82	366	384	397	417	431	452	452	656	335
	3PL. PLUS	MA3511VF/MA3521VF	111cm	87	381	401	414	435	450	471	471	684	349
	4PL.	MA4011VF/MA4021VF	124cm	100	397	417	431	454	469	491	491	712	364
4PL. PLUS	MA4511VF/MA4521VF	134cm	110	413	434	448	472	487	511	511	741	378	
Un asiento sin brazos	2PL.	MA2031VF	60cm	60	246	258	266	280	289	302	302	436	225
	2PL. PLUS	MA2531VF	63cm	63	262	275	283	298	308	322	322	465	239
	3PL.	MA3031VF	78cm	78	282	296	305	321	332	348	348	503	258
	3PL. XL	MA3031VFXL	82cm	82	324	340	351	369	382	400	400	578	297
	3PL. PLUS	MA3531VF	87cm	87	338	355	366	385	398	417	417	603	309
	4PL.	MA4031VF	100cm	100	352	370	381	401	415	435	435	629	322
4PL. PLUS	MA4531VF	110cm	110	366	385	396	417	431	452	452	654	335	
Chaiselongue	2PL.	MA2018VF/MA2028VF	84cm	60	310	325	336	352	362	379	379	541	285
	2PL. PLUS	MA2518VF/MA2528VF	87cm	63	329	345	357	374	385	403	403	576	302
	3PL.	MA3018VF/MA3028VF	102cm	78	334	350	361	379	390	408	408	585	307
	3PL. XL	MA3018VFXL/MA3028VFXL	106cm	82	384	403	415	436	449	469	469	673	353
	3PL. PLUS	MA3518VF/MA3528VF	111cm	87	401	420	434	455	468	490	490	702	369
	4PL.	MA4018VF/MA4028VF	124cm	100	418	438	452	474	488	511	511	732	384
4PL. PLUS	MA4518VF/MA4528VF	134cm	110	434	455	469	492	507	530	530	760	399	
Sillón terminal	2PL.	MA2015VF/MA2025VF	100cm	60	282	296	305	321	332	348	348	503	258
	2PL. PLUS	MA2515VF/MA2525VF	103cm	63	300	315	325	342	354	371	371	537	275
	3PL.	MA3015VF/MA3025VF	118cm	78	318	334	345	363	375	393	393	615	291
	3PL. XL	MA3015VFXL/MA3025VFXL	122cm	82	366	384	397	417	431	452	452	707	335
	3PL. PLUS	MA3515VF/MA3525VF	127cm	87	381	401	414	435	450	471	471	738	349
	4PL.	MA4015VF/MA4025VF	140cm	100	397	417	431	454	469	491	491	769	364
4PL. PLUS	MA4515VF/MA4525VF	150cm	110	413	434	448	472	487	511	511	799	378	
Chaiselongue	2PL.	MA12018VF/MA12028VF	229cm	60	736	773	798	837	862	902	902	1294	676
	2PL. PLUS	MA12518VF/MA12528VF	238cm	63	782	822	848	890	917	960	960	1379	718
	3PL.	MA13018VF/MA13028VF	282cm	78	808	847	874	917	946	990	990	1425	741
	3PL. XL	MA13018XLVF/MA13028XLVF	294cm	82	929	974	1005	1055	1088	1139	1139	1639	852
	3PL. PLUS	MA13518VF/MA13528VF	309cm	87	970	1016	1049	1100	1135	1188	1188	1710	889
	4PL.	MA14018VF/MA14028VF	348cm	100	1010	1059	1093	1146	1183	1238	1238	1781	926
4PL. PLUS	MA14518VF/MA14528VF	378cm	110	1050	1101	1136	1192	1230	1287	1287	1853	963	
Rincón	110x110	MA6001VF	110x110cm	-	351	369	382	401	414	434	434	631	321
Puff	78x104	MA801VF	78X104cm	-	171	179	185	194	203	191	191	312	157

Tarifa correspondiente a asientos VISCO-FRESH.

Opciones y medidas especiales:

Medidas asiento ESPECIALES en las que se puede fabricar MAREN:

Posibilidad de fabricar los asientos en cualquier medida (coger la medida estándar inmediatamente superior).

Opciones de brazo ESPECIALES:

> Brazos de 10 a 23cm de ancho (se considera un especial).
> Posibilidad de poner **ARCÓN EN EL BRAZO**. Suplemento 25 puntos por brazo.

Opciones asiento DESLIZANTE ELÉCTRICO:

> Suplemento 60 puntos por asiento.

Opciones de relleno adicionales para los asientos:

> D25 DURA (misma tarifa que densidad 30 suave).
> D30 NORMAL (mismo precio que densidad 30 suave).
> D30 DURA (mismo precio que densidad 30 suave).
> HR35 (20 puntos por asiento y 40 puntos asiento chaiselongue).

Opciones de servicio: posibilidad de servir los sofás con brazos desmontados o preparados para desmontar. Suplemento de 25 puntos por módulo.

! Siempre que se escojan dos medidas especiales al mismo tiempo, se aplicará un suplemento del 10% sobre la pieza que lleva dos medidas especiales.

Las composiciones con dos asientos de medida 88cm o superior, se servirán siempre en dos piezas individuales a no ser que el cliente lo pida expresamente.

Debido a que todos nuestros productos son fabricados de manera artesanal y a la elasticidad propia de los materiales de tapicería, las medidas indicadas son siempre aproximadas.

Fabricado en la Unión Europea

NAHIA
Fondo 80
Fondo 88



Tapizados Jara **NAHIA**

nueva línea de diseño

JARA

JARA, MUEBLE TAPIZADO

**NAHIA, sofá deslizante de fondo reducido con
opción de dos fondos: 80/88cm.**



NAHIA //Conjunto de sofá lineal con tres asientos de 78cm + sofá tres plazas con dos asientos de 78cm + sillón.



NAHIA // Conjunto de sofás 3+2.



NAHIA // Conjunto rinconera con respaldos altos acabados en ángulo recto.



NAHIA // Composición chaiselongue grande + sillón.

Características + técnico.

- // **Estructura.**
Madera maciza y panel de partículas recubiertos mediante espuma de poliuretano.
- // **Asientos.**
Deslizantes mediante bastidor metálico con 5 puntos de parada.
- // **Suspensión asientos.**
Mediante muelle zig-zag incorporado en el propio bastidor deslizante.
- // **Composición asientos.**
Espuma de poliuretano de densidad 28gk/m³ recubierta de fibra de poliéster.
- // **Respaldos.**
Cabezal reclinable mediante bisagra de fricción.
- // **Suspensión respaldos.**
Mediante cincha de dos rayas de primera calidad.
- // **Composición respaldos.**
Relleno a base de copos de fibra de poliéster.
- // **Patas.**
Metálicas en acabado cromo.
- // **Fundas.**
Completamente desenfundable para una limpieza mas cómoda.
- // **Tapizado y tejido.**
composición y garantía según descripción y etiqueta del fabricante.

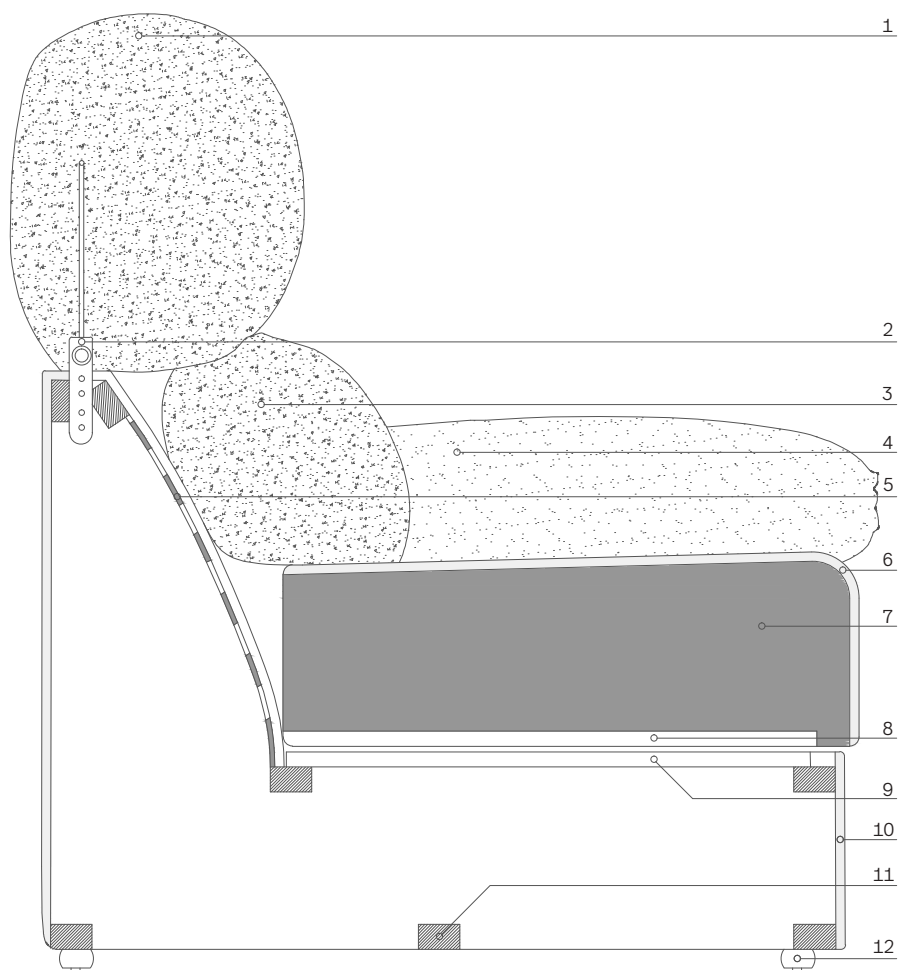

NAHIA // Conjunto chaiselongue-rincón.



NAHIA // Conjunto sofá lineal con tres asientos de 60cm + sillón con brazos reducidos de 15cm ancho.

// Detalle constructivo:

1. Relleno cabezal mediante copos de fibra de poliéster.
2. Mecanismo reclinable cabezal mediante bisagra de fricción.
3. Relleno riñonera mediante copos de fibra de poliéster.
4. Relleno almohada brazo mediante copos de fibra de poliéster.
5. Suspensión respaldo mediante cincha de primera calidad.
6. Recubrimiento asiento mediante guata 150g/m².
7. Relleno asiento D28kg/m³
8. Bastidor deslizante con suspensión mediante muelle zigzag.
9. Base mecanismo deslizante.
10. Recubrimiento armazón mediante espuma de poliuretano 20kg/m³
11. Armazón mediante madera de pino y tablero de partículas.
12. Pata metálica acabado cromo. Altura 2,5cm.

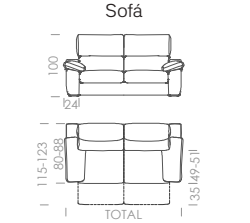
Composición	Tamaño	Código	Largo TOTAL	MEDIDA ASIENTO	Promo	H	I	E	K	R/V	L	PIEL	T.C.	
 Sillón	1PL.	NA1000	107cm	60	248	265	275	288	312	327	327	481	226	
 Sofá	2PL.	NA2000	166cm	60	318	340	352	369	401	420	420	617	289	
	2PL. PLUS	NA2500	172cm	63	340	364	377	395	429	449	449	660	309	
	3PL.	NA3000	202cm	78	373	399	413	433	470	492	492	724	339	
	3PL. XL	NA3000XL	210cm	82	429	459	475	498	541	566	566	833	390	
	3PL. PLUS	NA3500	220cm	87	448	479	496	520	564	590	590	869	407	
	4PL.	NA4000	246cm	100	466	499	516	541	588	615	615	905	424	
4PL. PLUS	NA4500	266cm	110	485	519	537	563	611	640	640	941	441		
	Dos asientos con brazo	2PL.	NA2010/NA2020	144cm	60	291	311	322	338	367	384	384	565	265
		2PL. PLUS	NA2510/NA2520	150cm	63	311	333	345	362	393	411	411	605	284
		3PL.	NA3010/NA3020	179cm	78	346	370	383	401	436	457	457	671	315
		3PL. XL	NA3010XL/NA3020XL	187cm	82	398	426	440	461	501	526	526	772	362
		3PL. PLUS	NA3510/NA3520	197cm	87	415	444	460	481	523	548	548	805	378
4PL.		NA4010/NA4020	223cm	100	433	463	479	501	545	571	571	839	394	
4PL. PLUS	NA4510/NA4520	243cm	110	450	481	498	521	567	594	594	872	410		
Dos asientos sin brazos	2PL.	NA2030	120cm	60	264	282	293	306	333	348	348	512	240	
	2PL. PLUS	NA2530	126cm	63	282	302	314	327	356	372	372	548	257	
	3PL.	NA3030	155cm	78	319	341	353	370	402	421	421	619	290	
	3PL. XL	NA3030XL	164cm	82	367	392	406	426	462	484	484	712	334	
	3PL. PLUS	NA3530	176cm	87	383	409	424	444	482	505	505	743	348	
	4PL.	NA4030	200cm	100	399	426	441	463	503	526	526	774	363	
4PL. PLUS	NA4530	220cm	110	415	443	459	481	523	547	547	805	377		
Un asiento con un brazo	2PL.	NA2011/NA2021	84cm	60	221	236	245	256	278	292	292	429	201	
	2PL. PLUS	NA2511/NA2521	87cm	63	236	253	262	274	297	312	312	459	215	
	3PL.	NA3011/NA3021	102cm	78	248	265	275	288	312	327	327	481	226	
	3PL. XL	NA3011XL/NA3021XL	106cm	82	285	305	316	331	359	376	376	553	260	
	3PL. PLUS	NA3511/NA3521	111cm	87	298	318	330	346	374	392	392	577	271	
	4PL.	NA4011/NA4021	124cm	100	310	331	344	360	390	409	409	601	283	
4PL. PLUS	NA4511/NA4521	134cm	110	322	345	358	374	406	425	425	625	294		
Un asiento sin brazos	2PL.	NA2031	60cm	60	194	208	215	225	244	256	256	373	177	
	2PL. PLUS	NA2531	63cm	63	208	223	230	241	261	274	274	399	189	
	3PL.	NA3031	78cm	78	221	236	245	256	278	292	292	429	201	
	3PL. XL	NA3031XL	82cm	82	254	271	282	294	320	336	336	493	231	
	3PL. PLUS	NA3531	87cm	87	265	283	294	307	334	350	350	515	241	
	4PL.	NA4031	100cm	100	276	295	306	320	348	365	365	536	251	
4PL. PLUS	NA4531	110cm	110	287	307	319	333	361	380	380	558	261		
Chaiselongue	2PL.	NA2018/NA2028	84cm	60	247	265	273	286	310	326	326	479	225	
	2PL. PLUS	NA2518/ NA2528	87cm	63	264	284	292	306	332	349	349	513	241	
	3PL.	NA3018/ NA3028	102cm	78	274	293	304	318	345	362	362	532	249	
	3PL. XL	NA3018XL/ NA3028XL	106cm	82	315	337	350	366	397	416	416	612	286	
	3PL. PLUS	NA3518/ NA3528	111cm	87	329	352	365	382	414	434	434	638	299	
	4PL.	NA4018/ NA4028	124cm	100	343	366	380	398	431	453	453	665	311	
4PL. PLUS	NA4518/ NA4528	134cm	110	356	381	395	413	449	471	471	692	324		
Sillón terminal	2PL.	NA2015/NA2025	100cm	60	233	246	254	269	277	292	292	451	212	
	2PL. PLUS	NA2515/NA2525	103cm	63	249	263	272	288	296	312	312	483	227	
	3PL.	NA3015/NA3025	118cm	78	275	290	300	317	327	344	344	532	250	
	3PL. XL	NA3015XL/NA3025XL	122cm	82	316	334	345	365	376	396	396	612	288	
	3PL. PLUS	NA3515/NA3525	128cm	87	330	348	360	380	392	413	413	638	300	
	4PL.	NA4015/NA4025	140cm	100	344	363	375	396	409	430	430	665	313	
4PL. PLUS	NA4515/NA4525	150cm	110	358	377	390	412	425	447	447	692	325		
Chaiselongue	2PL.	NA12018/NA12028	228cm	60	538	576	595	624	677	710	710	1044	490	
	2PL. PLUS	NA12518/ NA12528	237cm	63	576	616	637	688	724	760	760	1117	624	
	3PL.	NA12518/ NA12528	280cm	78	620	663	687	719	781	819	819	1203	564	
	3PL. XL	NA13018XL/ NA13028XL	292cm	82	713	762	790	827	898	942	942	1383	649	
	3PL. PLUS	NA13518/ NA13528	307cm	87	744	796	824	863	937	983	983	1444	677	
	4PL.	NA14018/ NA14028	346cm	100	775	829	859	899	976	1024	1024	1504	705	
4PL. PLUS	NA14518/ NA14528	376cm	110	806	862	893	935	1015	1065	1065	1564	733		
Rincón	100x100	NA6001.	100x100cm	-	264	282	293	306	333	348	348	512	240	
Chaiselongue-rincón	105x192	NA634/NA644	105x192cm	-	414	444	459	481	522	547	547	804	377	

// Dimensiones de NAHIA.

- > Altura del sofá 100cm.
- > Anchura de los brazos 24cm.
- > Altura de los brazos 62cm.
- > Altura asiento 44cm.
- > Altura de las patas 2.5cm.
- > Profundidad de la sentada 49-51cm.
- > Fondo sofá 80-88cm.
- > Fondo sofá asiento abierto 115-123cm.
- > Fondo Chaise Longue 160cm.

Vista frontal sillón:

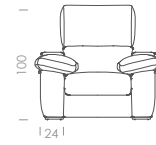

Vista frontal sofá:



Vista lateral sofá:

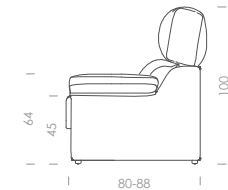

Vista lateral sofá asiento abierto:

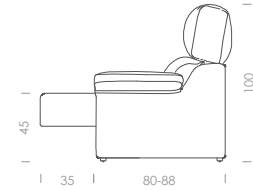

Vista lateral chaiselongue:

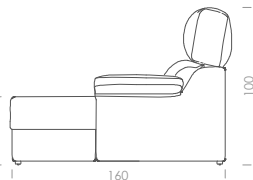
**Opciones y medidas especiales:**

Opción arcón en el chaiselongue: 62 puntos.

Medidas de plaza ESPECIALES en las que se puede fabricar NAHIA: Posibilidad de fabricar los asientos en cualquier medida (coger la medida estándar inmediatamente superior - se considera una medida especial -).

Opciones de brazo ESPECIALES:

- > Brazos de 12cm a 23cm de ancho (se considera una medida especial).
- > Posibilidad **arcón en el brazo:** SUPLEMENTO 25 puntos por brazo.

Opciones de relleno adicionales para los asientos:

- > D25 DURA (mismo precio que densidad de goma estándar).
- > D30 NORMAL (10 puntos por asiento y 20 puntos asiento chaiselongue).
- > D30 DURA (10 puntos por asiento y 20 puntos asiento chaiselongue).
- > HR35 (20 puntos por asiento y 40 puntos asiento chaiselongue).
- > VISCOELÁSTICA (20 puntos por asiento y 40 puntos asiento chaiselongue).

Opciones de servicio: posibilidad de servir los sofás con brazos desmontados o preparados para desmontar. Suplemento de 25 puntos por módulo.

Patas:

- > NAHIA viene de serie con patas metálicas de 2,5cm de alto.
- > Posibilidad de poner patas de madera de 5cm de alto en los siguientes acabados: natural, nogal, cerezo o wengué (suplemento de 2 puntos por pata).



> C/natural.

> C/nogal.

> C/cerezo.

> C/wengué.

Siempre que se escojan dos medidas especiales al mismo tiempo, se aplicará un suplemento del 10% sobre la pieza que lleva dos medidas especiales.

Debido a que todos nuestros productos son fabricados de manera artesanal y a la elasticidad propia de los materiales e tapicería, las medidas indicadas son siempre aproximadas.

Fabricado en la Unión Europea

NICK



Tapizados Jara **NICK**

nueva línea de diseño

JARA
JARA, MUEBLE TAPIZADO

**NICK, sofá de carro al suelo
con brazo arcón y deslizante.**



NICK // Sofá con dos asientos de 110cm.



NICK // Sofá con chaiselongue + sillón con brazos estrechos.



NICK // Conjunto rinconera con módulo terminal a la derecha y módulo cheslón a la izquierda.



NICK // Conjunto rinconera con módulo terminal a la derecha.



NICK // Sofá con dos asientos de 110cm. Detalle asientos y brazos abiertos.

Características + técnico.

// Estructura.

Madera maciza y panel de partículas recubiertos mediante espuma de poliuretano D20.

// Asientos.

Deslizantes LONG de rueda al suelo con cinco puntos de parada.

// Suspensión asientos.

Mediante muelle zig-zag incorporado en el propio mecanismo deslizante.

// Composición asientos.

Espuma de poliuretano de densidad 28gk/m³ y capa superior de 6cm de **50kg/m³** recubierta de fibra de poliéster.

// Cabezales.

Tipo italiano con bisagra multiposición y fabricados en VISCO INYECTADA.

// Riñoneras.

Relleno a base de fibra efecto PLUMÓN y suspensión mediante cincha.

// Brazos.

Deslizantes con arcón mediante bisagra y almohada a base de copos de fibra de poliéster de alta densidad.

// Patas.

NICK viene de serie con patas escondidas de PVC.

// Fundas.

Completamente desenfundable para una limpieza mas cómoda.

// Tapizado y tejido.

Composición y garantía según descripción y etiqueta del fabricante.



NICK // Sofá lineal con tres asientos (vista lateral) + sillón.

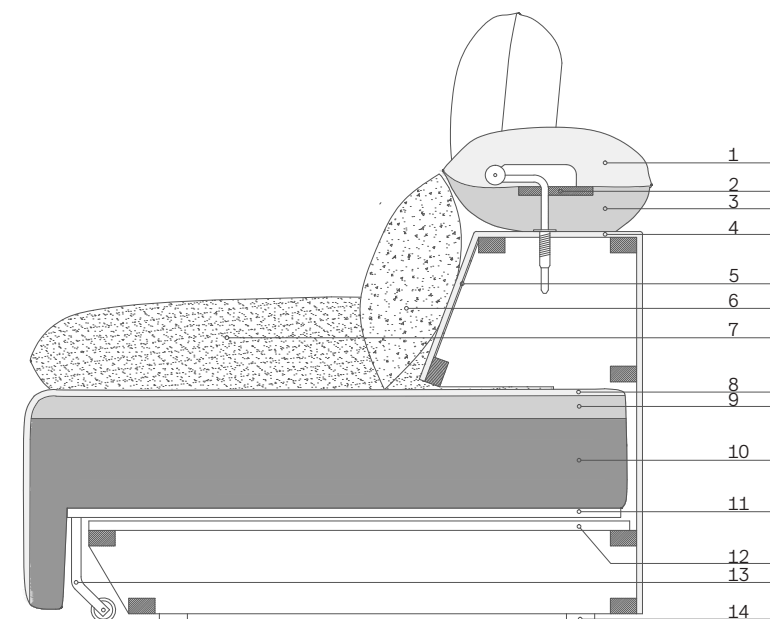

// Detalle constructivo:

1. Capa superior del cabezal en VISCO INYECTADA.
2. Bisagra multiposición del cabezal.
3. Capa inferior del cabezal en D20 SUAVE.
4. Recubrimiento armazón en espuma de poliuretano D20.
5. Suspensión respaldo en cincha elástica.
6. Relleno a base de fibra efecto PLUMÓN
7. Almohada mediante copos de fibra de poliéster de alta densidad.
8. Recubrimiento asiento mediante guata 150g/m²
9. Capa superior asiento de grosor 6cm y densidad **50kg/m³**
10. Base inferior asiento densidad 28kg/m³
11. Bastidor deslizante con suspensión mediante muelle zigzag.
12. Base mecanismo deslizante.
13. Rueda mecanismo deslizante con apoyo directo al suelo.
14. Patas interiores de PVC.

! Debido a que todos nuestros productos son fabricados de manera artesanal y a la elasticidad propia de los materiales de tapicería, las medidas indicadas son siempre aproximadas. Igualmente debido a ello, la aparición de marcas de uso o pliegues en los tejidos son algo normal con el paso del tiempo y el uso regular del mueble.

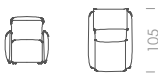
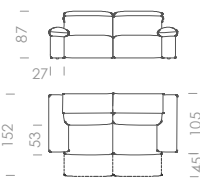
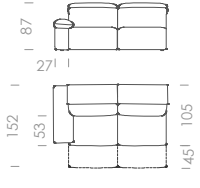
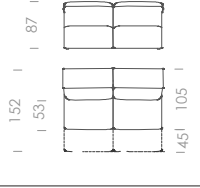
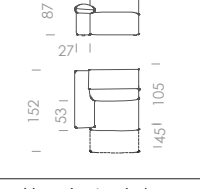
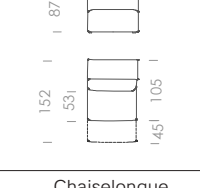
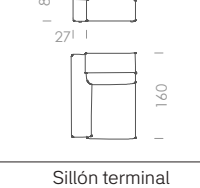
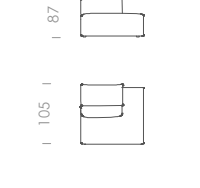
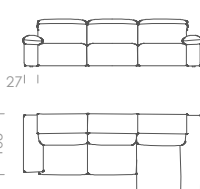
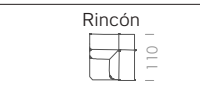
Composición	Tamaño	Código	Largo TOTAL	MEDIDA ASIENTO	Promo	H	I	E	K	R/V	L	PIEL	T.C.
Sillón 	1PL.	NK1000	78cm	60	362	382	395	417	432	454	454	704	329
Sofá 	2PL.	NK2000	174cm	60	555	586	607	640	662	695	695	1077	505
	2PL. PLUS	NK2500	180cm	63	593	627	649	685	708	744	744	1152	540
	3PL.	NK3000	210cm	78	627	661	684	722	747	784	784	1215	571
	3PL. PLUS	NK3500	230cm	87	658	693	717	757	783	822	822	1274	599
	4PL.	NK4000	254cm	100	761	803	830	876	906	951	951	1475	693
4PL. PLUS	NK4500	274cm	110	792	835	863	911	943	989	989	1534	720	
Dos asientos con brazo 	2PL.	NK2010/NK2020	147cm	60	478	506	525	555	573	602	602	933	435
	2PL. PLUS	NK2510/NK2520	153cm	63	511	541	562	594	613	644	644	998	465
	3PL.	NK3010/NK3020	183cm	78	548	579	600	635	655	688	688	1066	499
	3PL. PLUS	NK3510/NK3520	203cm	87	597	630	653	691	713	749	749	1161	543
	4PL.	NK4010/NK4020	227cm	100	685	724	750	794	819	860	860	1333	624
4PL. PLUS	NK4510/NK4520	247cm	110	712	753	780	826	852	894	894	1386	649	
Dos asientos sin brazos 	2PL.	NK2030	120cm	60	417	443	461	489	503	528	528	818	379
	2PL. PLUS	NK2530	126cm	63	446	474	493	523	538	565	565	875	406
	3PL.	NK3030	155cm	78	487	516	536	569	585	614	614	952	443
	3PL. PLUS	NK3530	176cm	87	536	567	589	625	643	675	675	1046	488
	4PL.	NK4030	200cm	100	609	645	670	711	731	768	768	1190	554
4PL. PLUS	NK4530	220cm	110	633	671	697	740	761	798	798	1238	576	
Un asiento con un brazo 	2PL.	NK2011/NK2021	87cm	60	301	319	331	351	362	380	380	589	274
	2PL. PLUS	NK2511/NK2521	90cm	63	322	341	354	376	387	407	40	630	293
	3PL.	NK3011/NK3021	105cm	78	326	345	358	380	392	412	412	639	297
	3PL. PLUS	NK3511/NK3521	115cm	87	357	378	392	416	429	450	450	698	325
	4PL.	NK4011/NK4021	127cm	100	381	402	415	438	453	478	478	738	347
4PL. PLUS	NK4511/NK4521	137cm	110	396	418	432	456	472	495	495	767	360	
Un asiento sin brazos 	2PL.	NK2031	60cm	60	240	256	267	285	292	307	307	476	218
	2PL. PLUS	NK2531	63cm	63	257	274	286	305	312	328	328	509	233
	3PL.	NK3031	78cm	78	265	282	294	314	322	338	338	524	241
	3PL. PLUS	NK3531	87cm	87	296	315	328	350	359	377	377	584	269
	4PL.	NK4031	100cm	100	320	341	354	377	392	417	417	677	286
4PL. PLUS	NK4531	110cm	110	335	357	371	395	411	434	434	706	299	
Chaiselongue 	2PL.	NK2018/NK2028	87cm	60	293	309	319	336	349	366	366	567	267
	2PL. PLUS	NK2518/ NK2528	90cm	63	314	331	341	360	373	392	392	607	286
	3PL.	NK3018/ NK3028	105cm	78	329	347	359	379	392	412	412	639	299
	3PL. PLUS	NK3518/ NK3528	115cm	87	355	374	387	408	422	443	443	687	323
	4PL.	NK4018/ NK4028	127cm	100	411	434	449	474	490	515	515	799	374
4PL. PLUS	NK4518/ NK4528	137cm	110	428	451	467	493	510	536	536	831	389	
Sillón terminal 	2PL.	NK2015/NK2025	100cm	60	284	300	310	328	338	357	357	540	258
	2PL. PLUS	NK2515/NK2525	103cm	63	304	321	332	351	362	382	382	578	276
	3PL.	NK3015/NK3025	118cm	78	327	345	357	377	390	410	410	621	297
	3PL. PLUS	NK3515/NK3525	128cm	87	376	397	410	434	448	471	471	714	342
	4PL.	NK4015/NK4025	140cm	100	409	431	446	471	488	513	513	776	371
4PL. PLUS	NK4515/NK4525	150cm	110	425	449	464	490	507	533	533	807	386	
Chaiselongue 	2PL.	NK12018/NK12028	234cm	60	771	815	844	891	922	968	968	1500	702
	2PL. PLUS	NK12518/ NK12528	243cm	63	825	872	903	953	987	1036	1036	1605	751
	3PL.	NK13018/ NK13028	288cm	78	877	926	959	1014	1047	1100	1100	1705	798
	3PL. PLUS	NK13518/ NK13528	318cm	87	952	1004	1040	1099	1135	1192	1192	1848	866
	4PL.	NK14018/ NK14028	354cm	100	1096	1158	1199	1268	1309	1375	1375	2132	998
4PL. PLUS	NK14518/ NK14528	384cm	110	1140	1204	1247	1319	1362	1430	1430	2217	1038	
Rincón 	110x110	NK6001.	110x110cm	-	377	397	411	434	449	471	471	716	343

Dimensiones de NICK.

- > Altura del sofá 87-108cm.
- > Anchura de los brazos 27cm.
- > Altura de los brazos 58cm.
- > Altura asiento 44cm.
- > Altura de las patas 5cm.
- > Profundidad de la sentada 53cm.
- > Fondo sofá 105cm.
- > Fondo sofá asiento abierto 152cm.
- > Fondo Chaise Longue 160cm.

Vista frontal sillón:

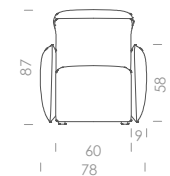

Vista frontal sofá:

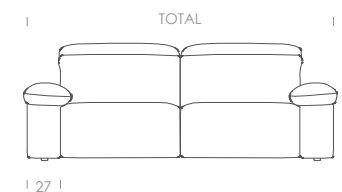

Vista lateral sofá:

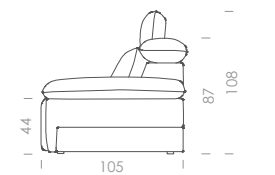

Vista lateral sofá asiento abierto:

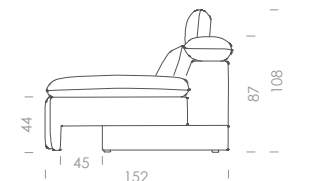

Vista lateral chaiselongue:

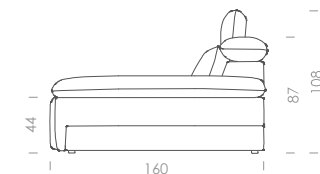
**Opciones y medidas especiales:**

Opción arcón en el chaiselongue: 50 puntos.

Medidas de plaza ESPECIALES en las que se puede fabricar NICK:
Posibilidad de fabricar los asientos en cualquier medida (coger la medida estándar inmediatamente superior).

Opciones de brazo ESPECIALES:

- > Brazos de 12cm a 26cm de ancho (al escoger medida especial de brazos, estos vienen fijos y sin arcón).
- > Posibilidad de poner brazo de sillón al sofá.
- > Posibilidad de poner **dos arcones con dos almohadas** en el **brazo** del **chaiselongue** (el brazo de serie viene sin arcones): 75 puntos.

Opciones de relleno adicionales para los asientos:

- > D25 DURA (mismo precio que densidad de goma estándar).
- > D30 NORMAL (10 puntos por asiento y 20 puntos asiento chaiselongue).
- > D30 DURA (10 puntos por asiento y 20 puntos asiento chaiselongue).
- > HR35 (20 puntos por asiento y 40 puntos asiento chaiselongue).
- > VISCOELÁSTICA (20 puntos por asiento y 40 puntos asiento chaiselongue).

Opciones de servicio: posibilidad de servir los sofás con brazos desmontados o preparados para desmontar. Suplemento de 25 puntos por módulo.

Siempre que se escojan dos medidas especiales al mismo tiempo, se aplicará un suplemento del 10% sobre la pieza que lleva dos medidas especiales.

Debido a que todos nuestros productos son fabricados de manera artesanal y a la elasticidad propia de los materiales e tapicería, las medidas indicadas son siempre aproximadas.

Fabricado en la Unión Europea

ONYX



Tapizados Jara **ONYX**

nueva línea de diseño

JARA
JARA, MUEBLE TAPIZADO

**ONYX, sofá RELAX ELÉCTRICO de fondo reduci-
do y mecanismo gravedad cero.**



ONYX // Sofá con lineal tres asientos de 58cm + sillón.



ONYX // Sofá tres plazas con dos asientos de 78cm.



ONYX // Conjunto de sofá chaiselongue con 3 asientos de 78cm.



ONYX // Sofá con tres asientos de 78cm.



ONYX // Composición rinconera con módulo rincón en formato ángulo recto.



ONYX // Conjunto de sofás tres y dos plazas fijos. Opción patas de madera acabado WENGUÉ.

Características + técnico.

// **Estructura.**

Madera maciza y panel de partículas recubiertos mediante espuma de poliuretano D20.

// **Mecanismo.**

Relax eléctrico gravedad cero/cardio.

// **Suspensión asientos.**

Mediante cincha de tres rayas de primera calidad.

// **Composición asientos.**

Espuma de poliuretano de densidad 35gk/m³ super suave recubierta de fibra de poliéster.

// **Respaldos.**

Espuma de poliuretano de densidad 20gk/m³ super suave + capa superior de VISCO INYECTADA.

// **Suspensión respaldos.**

Mediante cincha de dos rayas de primera calidad.

// **Brazos.**

Almohada de espuma de poliuretano de densidad 25gk/m³.

// **Patas.**

Ocultas. En modulaciones fijas opción de poner patas vistas.

// **Fundas.**

Completamente desenfundable para una limpieza mas cómoda.

// **Tapizado y tejido.**

Composición y garantía según descripción y etiqueta del fabricante.

// **Dimensiones de ONYX.**

- > Altura del sofá 108cm.
- > Anchura brazo sofá 19cm.
- > Anchura brazo sillón 14cm.
- > Altura de los brazos 64cm.
- > Altura asiento 46cm.
- > Profundidad de la sentada 48cm.
- > Fondo sofá 92cm.
- > Fondo sofá asiento abierto 175cm.
- > Fondo Chaise Longue 160cm.

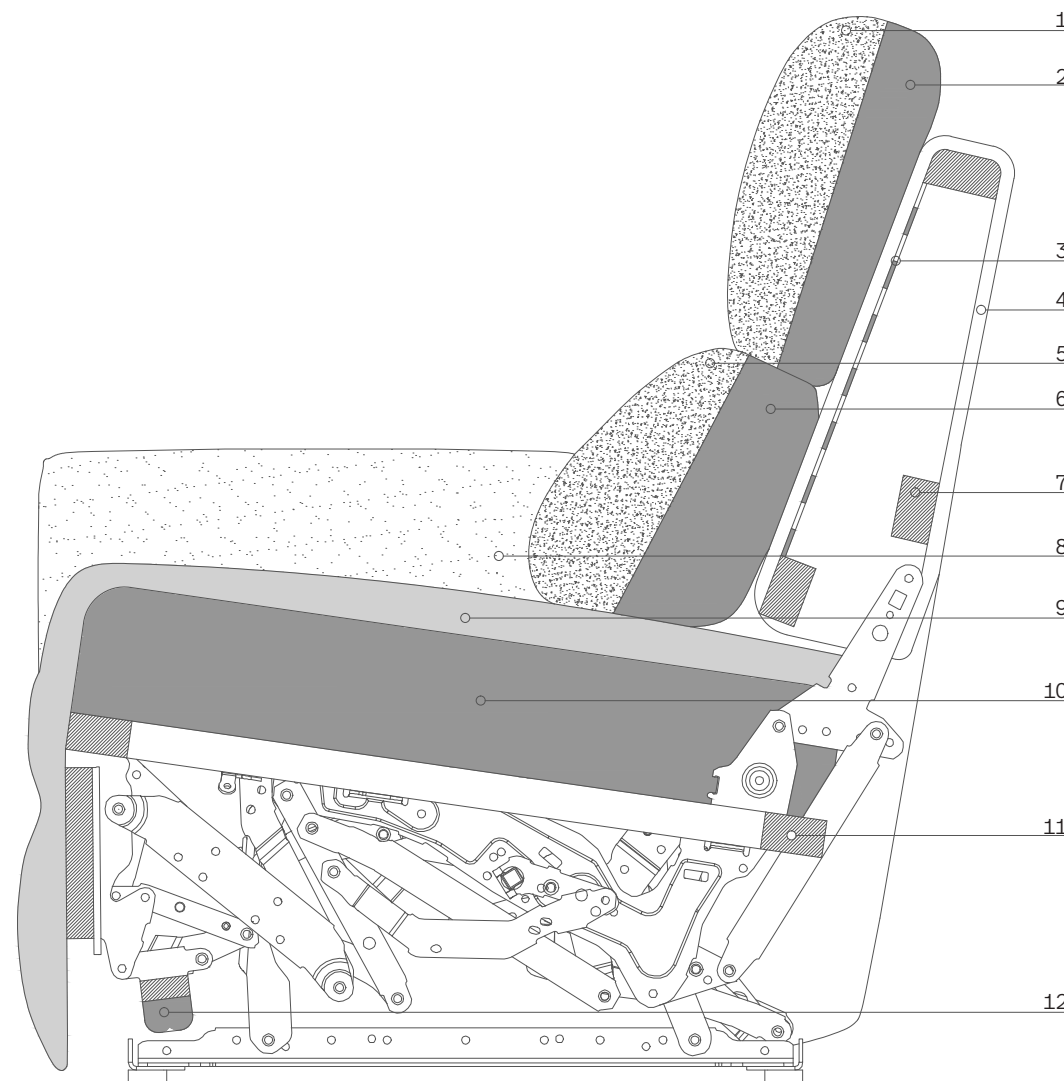

// **Detalle constructivo:**

1. Capa superior del cabezal mediante VISCOELÁSTICA INYECTADA.
2. Capa inferior del cabezal mediante espuma de poliuretano super suave 20kg/m³.
3. Suspensión respaldo en cincha elástica.
4. Recubrimiento armazón en espuma de poliuretano D20.
5. Capa superior de la riñonera mediante VISCOELÁSTICA INYECTADA.
6. Capa inferior de la riñonera mediante espuma de poliuretano super suave 20kg/m³.
7. Armazón de madera maciza y panel de partículas.
8. Relleno almohada brazo mediante espuma de poliuretano 25kg/m³.
9. Capa superior del asiento tipo "manta" mediante espuma de poliuretano super suave 35kg/m³.
10. Capa inferior del asiento mediante espuma de poliuretano 35kg/m³.
11. Bastidor asiento con suspensión mediante cincha elástica.
12. Piecero para apoyar los pies cuando el mecanismo queda abierto.

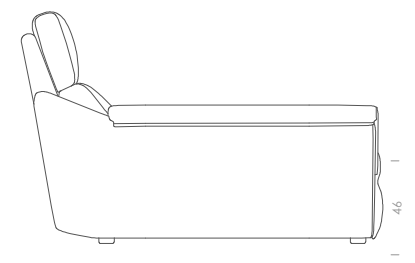
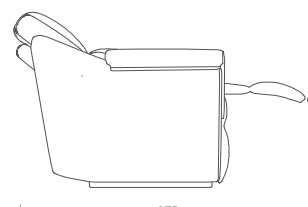
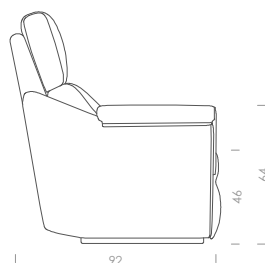
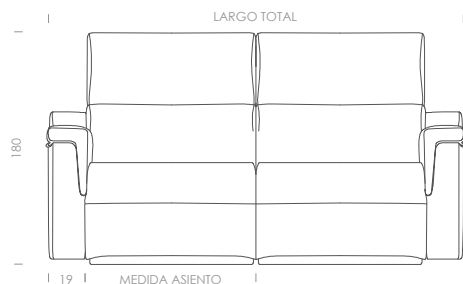
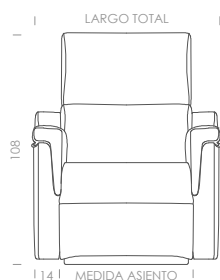

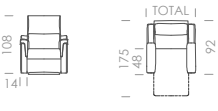
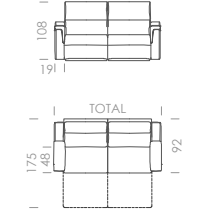
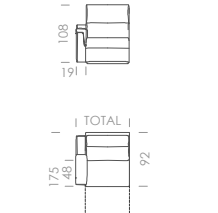
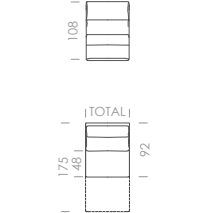
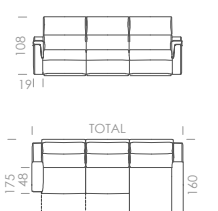
Composiciones ELÉCTRICAS	Tamaño	Código	Largo TOTAL	MEDIDA ASIENTO	Promo	H	I	E	K	R/V	L	PIEL	T.C.
Sillón 	1PL.	ON1003	83cm 85cm	56 58	332	346	355	369	379	393	393	556	311
	1PL.	ON1002	85cm	58	407	421	430	444	454	468	468	631	386
Sofá 	2PL.	ON2003	150cm 154cm	56 58	538	558	572	592	605	626	626	865	506
	3PL.	ON3003	193cm	78	607	632	647	673	690	714	714	1002	570
	3PL. PLUS.	ON3503	213cm	88	698	727	744	774	794	821	821	1152	656
Un asiento con un brazo 	2PL.	ON2015/ON2025	75cm 77cm	56 58	269	279	286	296	303	313	313	432	253
	3PL.	ON3015/ON3025	97cm	78	304	316	323	337	345	357	357	501	285
	3PL. PLUS.	ON3515/ON3525	107cm	88	350	363	371	388	397	411	411	576	328
Un asiento sin brazos 	2PL.	ON2032	56cm 58cm	56 58	243	251	257	266	271	279	279	382	229
	3PL.	ON3032	78cm	78	277	288	294	306	313	323	323	450	261
	3PL. PLUS.	ON3532	88m	88	319	331	338	352	360	371	371	518	300
Chaiselonge FIJO + 2 asientos con motor 	2PL.	ON12015/ON12025	207cm 213cm	56 58	803	838	863	899	923	958	958	1394	748
	3PL.	ON13015/ON13025	273cm	78	888	929	954	998	1026	1065	1065	1562	826
	3PL. PLUS.	ON13515/ON13525	303cm	88	1037	1085	1114	1165	1198	1244	1244	1827	964

Medidas de ASIENTO ESPECIALES SÓLO EN COMPOSICIONES FIJAS:

Posibilidad de fabricar los asientos en cualquier medida. Coger la medida estándar inmediatamente superior (se considera UNA medida especial).

Opciones de brazo ESPECIALES:

- > Posibilidad de fabricar brazos especiales de 9 a 18cm de ancho (se considera una medida especial).
- > Posibilidad de poner brazo recto sin almohada del ancho que quiera el cliente (máximo 25cm ancho).

Patatas:

- > En modulaciones eléctricas ONYX no lleva patas debido a que el brazo del sofá se mueve al accionar el mecanismo relax.
- > En modulaciones fijas, ONYX ofrece la posibilidad de poner patas de madera en los siguientes acabados: haya natural, nogal, cerezo o wengué (suplemento de 2 puntos por pata).

! Siempre que se escojan dos medidas especiales al mismo tiempo, se aplicará un suplemento del 10% sobre la pieza que lleva dos medidas especiales.

Debido a que todos nuestros productos son fabricados de manera artesanal y a la elasticidad propia de los materiales e tapicería, las medidas indicadas son siempre aproximadas.



> Pata de madera c/natural.
Suplemento 2 puntos/pata.







> Pata de madera c/nogal.
Suplemento 2 puntos/pata.



> Pata de madera c/cerezo.
Suplemento 2 puntos/pata.

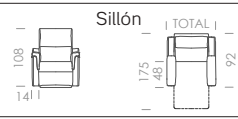
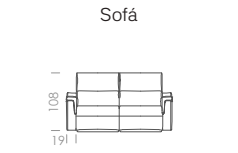
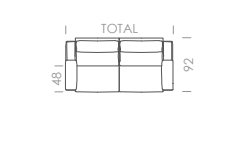
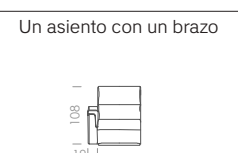
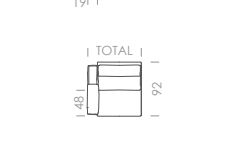
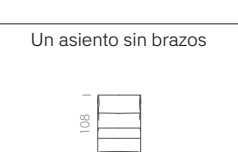
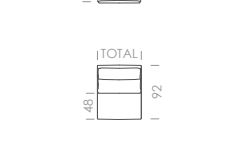
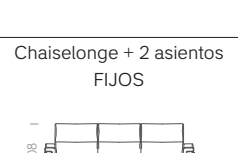
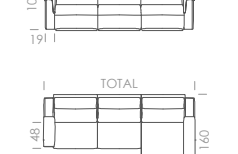

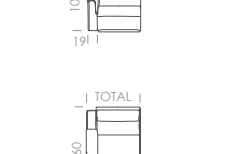
> Pata de madera c/wengué.
Suplemento 2 puntos/pata.

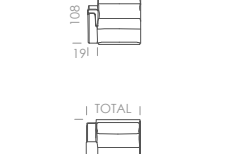
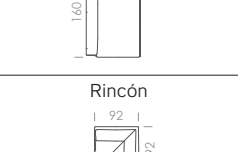
Composiciones FIJAS	Tamaño	Código	Largo TOTAL	MEDIDA ASIENTO	Promo	H	I	E	K	R/V	L	PIEL	T.C.
	1PL.	ON1000	77cm 85cm	50 58	238	252	261	275	285	299	299	462	217
	2PL.	ON2000	138cm 154cm	50 58	350	370	384	404	417	438	438	677	318
	3PL.	ON3000	193cm	78	419	444	459	485	502	526	526	814	382
	3PL. PLUS.	ON3500	201cm 213cm	82 88	482 503	511 533	528 551	558 582	577 602	605 631	605 631	936 977	439 458
	2PL.	ON2011/ON2021	69cm 77cm 82cm	50 58 63	175 187	185 198	192 205	202 216	209 224	219 234	219 234	338 362	159 170
	3PL.	ON3011/ON3021	97cm	78	210	222	229	243	251	263	263	407	191
	3PL. PLUS.	ON3511/ON3521	101cm 107cm	82 88	242 252	255 266	263 275	279 292	289 301	302 316	302 316	468 488	220 229
	2PL.	ON2030	50cm 58cm 63cm	50 58 63	149 159	157 168	193 207	172 184	177 189	185 198	185 198	288 308	138 148
	3PL.	ON3030	78cm	78	183	194	200	212	219	229	229	356	167
	3PL. PLUS.	ON3530	82cm 88cm	82 88	210 220	223 233	230 240	244 254	252 263	263 275	263 275	409 427	192 200
	2PL.	ON12018/ON12028	189cm 213cm 228cm	50 58 63	615 658	650 696	705 754	711 761	735 786	770 824	770 824	1206 1290	563 602
	3PL.	ON13018/ON13028	273cm	78	700	741	766	810	838	877	877	1374	638
	3PL. PLUS.	ON13518/ON13528	285cm 303cm	82 88	805 840	852 889	881 919	932 972	964 1006	1009 1052	1009 1052	1580 1649	734 766
	2PL.	ON2018/ON2028	69cm 77cm 82cm	50 58 63	291 311	308 330	320 342	337 361	349 373	366 392	366 392	580 621	266 285
	3PL.	ON3018/ON3028	97cm	78	307	325	337	355	368	385	385	611	280
	3PL. PLUS.	ON3518/ON3528	101cm 107cm	82 88	353 368	374 390	388 404	408 426	423 442	443 462	443 462	703 733	322 336
	2PL.	ON2014/ON2024	69cm 77cm 82cm	50 58 63	348 372	365 391	376 402	394 422	405 433	422 452	422 452	636 681	322 345
	3PL.	ON3014/ON3024	97cm	78	364	382	393	412	424	442	442	667	337
	3PL. PLUS.	ON3514/ON3524	101cm 107cm	82 88	419 437	439 458	452 472	474 494	488 509	508 530	508 530	767 800	388 404
	Rincón recto	ON601	92x92cm	-	264	282	293	306	333	348	348	512	240

Fabricado en la Unión Europea

PARIS



Tapizados Jara **PARIS**

nueva línea de diseño

JARA
JARA, MUEBLE TAPIZADO

**PARIS, los pequeños detalles
marcan la diferencia.**



PARIS //Conjunto de sofás tres plazas con tres asientos + dos plazas + sillón.



PARIS //Detalle costuras brazo y respaldo.



PARIS // Sofá tres plazas con tres asientos de 60cm en una única pieza. Medida total 196cm.



PARIS // Conjunto sofá de tres asientos 196cm + sillón.



PARIS // Composición chaiselongue.

Características + técnico.

// **Estructura.**

Madera maciza y panel de partículas recubiertos mediante espuma de poliuretano D20.

// **Asientos.**

Fijos con posibilidad de hacerlos deslizantes.

// **Suspensión asientos.**

Mediante cincha de dos rayas de primera calidad.

// **Composición asientos.**

Espuma de poliuretano de densidad 28gk/m³ y capa superior 23gk/m³ super suave recubierta de fibra de poliéster.

// **Respaldos.**

A base de copos de fibra de poliester.

// **Suspensión respaldos.**

Mediante cincha de dos rayas de primera calidad.

// **Brazos.**

Rígidos, con un cojín decorativo como accesorio.

// **Patas.**

Metálicas en acabado negro mate.

// **Fundas.**

Completamente desenfundable para una limpieza mas cómoda.

// **Tapizado y tejido.**

composición y garantía según descripción y etiqueta del fabricante.



PARIS // Conjunto de sofás y sillón.

Vista lateral sofá

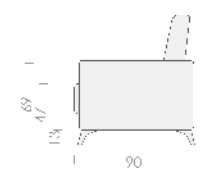

Vista lateral chaise longue

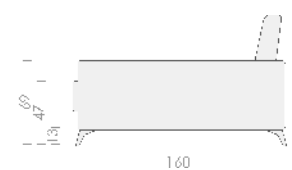

// **Dimensiones de PARIS.**

- > Altura del sofá 100cm.
- > Anchura de los brazos 8cm.
- > Altura de los brazos 69cm.
- > Altura asiento 47cm.
- > Altura de las patas 13cm.
- > Profundidad de la sentada 53cm.
- > Fondo sofá 90cm.
- > Fondo Chaise Longue 160cm.

// **Medidas de plaza.**

- > Sofá 3 plazas: 78cm.
- > Sofá 2 plazas: 60cm.
- > Sillón: 55cm.

// **Medidas especiales de plaza y brazos**

- > Ver última página del técnico.

! Debido a que todos nuestros productos son fabricados de manera artesanal y a la elasticidad propia de los materiales de tapicería, las medidas indicadas son siempre aproximadas. Igualmente debido a ello, la aparición de marcas de uso o pliegues en los tejidos son algo normal con el paso del tiempo y el uso regular del mueble.

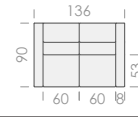
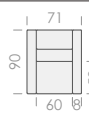
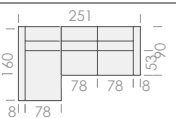
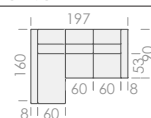
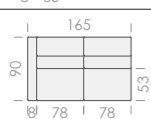
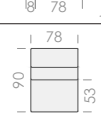
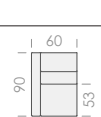
	Cód.	Promo	H	I	E	K	R/V	L	PIEL	T.C.	
	Conjunto de sofás 3+2 fijos. Sofá tres plazas de 171cm de ancho + sofá dos plazas de 136cm de ancho.	PR200.	610	659	682	720	745	782	782	1208	555
	Sofá tres plazas fijo. Sofá tres plazas con dos asientos fijos de 78cm y medida total de 171cm de ancho.	PR300.	329	356	368	389	402	422	422	652	300
	Sofá dos plazas fijo. Sofá dos plazas con dos asientos fijos de 60cm y medida total de 136cm de ancho.	PR400.	281	303	314	331	343	360	360	556	255
	Sillón de una plaza fijo. Sillón de una plaza con un asiento fijo de 55cm y medida total de 71cm de ancho.	PR500.	214	231	239	252	261	274	274	423	194
	Chaiselongue grande. Compuesto por: módulo 3 plazas con dos asientos fijos de 78cm + módulo chaiselongue de 78cm de plaza. Medida total 251x160cm.	PR1518. PR1528.	573	612	633	669	691	726	726	1121	522
	Chaiselongue pequeño. Compuesto por un módulo 2 plazas con dos asientos fijos de 60cm + módulo chaiselongue de 60cm de plaza. Medida total 197x160cm.	PR1512. PR1522.	504	537	556	587	607	638	638	984	458
	Módulo tres plazas con un brazo. Compuesto por dos asientos fijos de 78cm + un brazo (DCHO PR310 ó IZQDO PR320). Medida total 165cm.	PR310. PR320.	309	334	345	365	377	396	396	610	282
	Módulo tres plazas sin brazos. Compuesto por dos asientos fijos de 78cm sin brazos. Medida total 156cm.	PR330.	289	312	322	341	352	370	370	568	264
	Módulo dos plazas con un brazo. Compuesto por dos asientos fijos de 60cm + un brazo (DCHO PR410 ó IZQDO PR420). Medida total 129cm.	PR410. PR420.	261	281	291	307	318	334	334	514	237
	Módulo dos plazas sin brazos. Compuesto por dos asientos fijos de 60cm sin brazos. Medida total 120cm.	PR430.	241	259	268	283	293	308	308	472	219
	Módulo grande un asiento con un brazo. Compuesto por un asiento fijo de 78cm + un brazo (DCHO PR511 ó IZQDO PR521). Medida total 87cm.	PR511. PR521.	200	215	223	235	243	256	256	393	182
	Módulo grande un asiento sin brazos. Compuesto por un asiento fijo de 78cm sin brazos. Medida total 78cm.	PR531.	180	193	200	211	218	230	230	351	164
	Módulo pequeño un asiento con un brazo. Compuesto por un asiento fijo de 60cm + un brazo (DCHO PR510 ó IZQDO PR520). Medida total 69cm.	PR510. PR520.	180	193	200	211	218	230	230	351	164
	Módulo pequeño un asiento sin brazos. Compuesto por un asiento fijo de 60cm sin brazos. Medida total 60cm.	PR530.	160	171	177	187	193	204	204	309	146

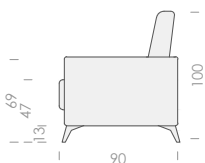



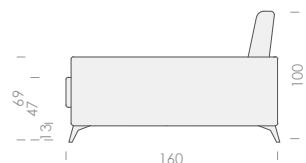

- > Altura del sofá: 100cm
- > Anchura brazo sofá: 8cm
- > Altura brazo: 69cm

- > Altura brazo cheslon: 69cm
- > Fondo sofá: 90cm
- > Altura patas: 13cm

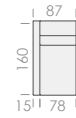
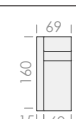
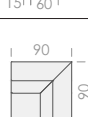

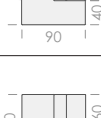
- > Fondo chaiselongue: 160cm
- > Fondo de la sentada: 53cm
- > Altura de la sentada: 47cm

	Cód.	Promo	H	I	E	K	R/V	L	PIEL	T.C.	
	Módulo chaiselongue grande fijo. Módulo chaiselongue de 78cm de plaza + un brazo (DCHO PR518 ó IZQDO PR528). Medida total 87cm.	PR518. PR528.	264	278	288	304	314	330	330	511	240
	Módulo chaiselongue pequeño fijo. Módulo chaiselongue de 60cm de plaza + un brazo (DCHO PR512 ó IZQDO PR522). Medida total 69cm.	PR512. PR522.	243	256	265	280	289	304	304	470	221
	Módulo rincón alto. Rincón recto de 90x90cm con respaldos altos igual que el resto de módulos.	PR601.	241	259	268	283	293	308	308	472	219
	Módulo terminal grande. Módulo terminal de 78cm de asiento + taco de 40cm, medida total 118cm. Posibilidad de fabricación DCHO PR715 ó IZQDO PR725.	PR715. PR725.	200	215	223	235	243	256	256	393	182
	Módulo terminal pequeño. Módulo terminal de 60cm de asiento + taco de 40cm, medida total 100cm. Posibilidad de fabricación DCHO PR716 ó IZQDO PR726.	PR716. PR726.	180	183	200	211	218	230	230	351	164
	Accesorio PUFF. Puff auxiliar de 40x40cm y altura 47cm.	PR800.	91	96	100	106	108	113	113	178	83
	Accesorio PUFF. Puff auxiliar de 50x50cm y altura 47cm.	PR801..	95	100	104	110	113	119	119	185	86

// **Estructura:** Madera maciza y panel de partículas recubiertos mediante espuma de poliuretano 20gk/m³.

// **Asientos:**

- > Espuma de poliuretano de densidad 28gk/m³ y capa superior 23gk/m³ super suave recubierta de fibra de poliéster.
- > Suspensión mediante cincha de dos rayas de primera calidad.

// **Respaldos:**

- > A base de copos de fibra de poliester.
- > Suspensión mediante cincha de dos rayas de primera calidad.

// **Brazos:** A base de copos de fibra de poliester.

// **Amohadas del sofá:** completamente desenfundables.

// **PARIS viene de serie con un cojín decorativo por brazo.**

// **Medidas de plaza ESPECIALES en las que se puede fabricar PARIS:**

- > Plazas de 50 a 59cm misma tarifa que la plaza de 60 estándar (se considera medida especial).
- > Plazas de 61 a 63cm suplemento del 7% sobre las plaza de 60 estándar.
- > Plazas de 64 a 77cm misma tarifa que la plaza de 78 estándar (se considera medida especial).
- > Plazas de 79 a 82cm suplemento del 15% sobre la plaza de 78 estándar.
- > Plazas de 83 a 87cm suplemento del 20% sobre la plaza de 78 estándar.

// **Medidas de brazo ESPECIALES:** brazos de 4cm a 7cm de ancho.

// **Posibilidad de hacer los asientos deslizantes:** aumentar 25 puntos de suplemento por asiento.

// **Opciones acabado patas:**

- > Metálicas en los siguientes colores: negro mate, blanco, cromo o efecto madera color natural (este color tiene un suplemento de 2 puntos por pata). PARIS viene de serie con patas metálicas en acabado negro mate.
- > Madera en acabado natural, nogal, cerezo o wengué (suplemento de 5 puntos por pata).
- > Posibilidad de poner patas metálicas modelo TOKIO o modelo GALAXY.

// **Opciones de relleno adicionales para los asientos:**

- > Relleno de asientos D25 dureza DURA (mismo precio que densidad de goma estándar).
- > Relleno de asientos D30 dureza NORMAL (suplemento de 10 puntos por asiento y 20 puntos asiento chaiselongue).
- > Relleno de asientos D30 dureza DURA (suplemento de 10 puntos por asiento y 20 puntos asiento chaiselongue).
- > Relleno de asientos HR35 (suplemento de 20 puntos por asiento y 40 puntos asiento chaiselongue).
- > Relleno de asientos VISCOELÁSTICA (suplemento de 20 puntos por asiento y 40 puntos asiento chaiselongue).

// **Opciones de servicio:** posibilidad de servir los sofás con brazos desmontados o preparados para desmontar. Suplemento de 25 puntos por módulo.

! Siempre que se escojan dos medidas especiales al mismo tiempo, se aplicará un suplemento del 10% sobre la pieza que lleva dos medidas especiales.

Debido a que todos nuestros productos son fabricados de manera artesanal y a la elasticidad propia de los materiales e tapicería, las medidas indicadas son siempre aproximadas.

Fabricado en la Unión Europea

ROMA



Tapizados Jara **ROMA**

nueva línea de diseño



ROMA, sofá deslizante de carro al suelo y fondo reducido. Brazo deslizante y arcón de serie.



ROMA // Sofá 3 plazas.



ROMA // Conjunto de sofás 3 + 2.



ROMA // Conjunto módulo dos asientos de 78cm con un brazo + módulo rincón + módulo sillón terminal de asiento de 78cm.



ROMA // Sofá lineal con tres asientos de 78cm de ancho.



ROMA // Sofá lineal con tres asientos de 78cm de plaza. Detalle asientos y brazo abiertos.

Características + técnico.

// Estructura.

Madera maciza y panel de partículas recubiertos mediante espuma de poliuretano D20. Laterales metálicos en perfiles de aluminio.

// Asientos.

Deslizante de rueda al suelo con cinco puntos de parada.

// Suspensión asientos.

Mediante muelle zig-zag incorporado en el propio mecanismo deslizante.

// Composición asientos.

Espuma de poliuretano de densidad 30kg/m³ suave recubierta mediante fibra de poliéster.

// Cabezales.

Reclinables mediante bisagra de fricción y compuestos por VISCO INYECTADA y espuma de poliuretano D20kg/m³ recubierta mediante fibra de poliéster.

// Riñoneras.

Relleno a base de fibra efecto PLUMÓN y suspensión mediante cincha.

// Brazos.

Deslizantes con arcón mediante bisagra y almohada a base de copos de fibra de poliéster de alta densidad

// Patas.

ROMA viene de serie con patas metálicas cromadas de 2,5cm de alto.

// Fundas.

Completamente desenfundable para una limpieza mas cómoda.

// Tapizado y tejido.

Composición y garantía según descripción y etiqueta del fabricante.

// Dimensiones de ROMA.

- > Altura del sofá 108cm.
- > Anchura de los brazos 27cm.
- > Altura de los brazos 67cm.
- > Altura asiento 44cm.
- > Altura de las patas 2,5cm.
- > Profundidad de la sentada 53cm.
- > Fondo sofá 90cm.
- > Fondo Chaise Longue 160cm.

// Detalle constructivo:

1. Capa delantera CABEZAL mediante VISCO INYECTADA.
2. Capa trasera del cabezal en D20.
3. Bisagra de fricción cabezal.
4. Recubrimiento armazón mediante espuma de poliuretano.
5. Suspensión respaldo mediante cincha.
6. Relleno riñonera mediante PLUMA SINTÉTICA.
7. Relleno brazo mediante copos de fibra de alta densidad.
8. Recubrimiento asiento mediante fibra de poliéster.
9. Relleno asiento D30kg/m³ SUAVE.
10. Bastidor mecanismo deslizante.
11. Base guía mecanismo deslizante.
12. Rueda mecanismo deslizante.
13. Pata interior de PVC de 3cm.

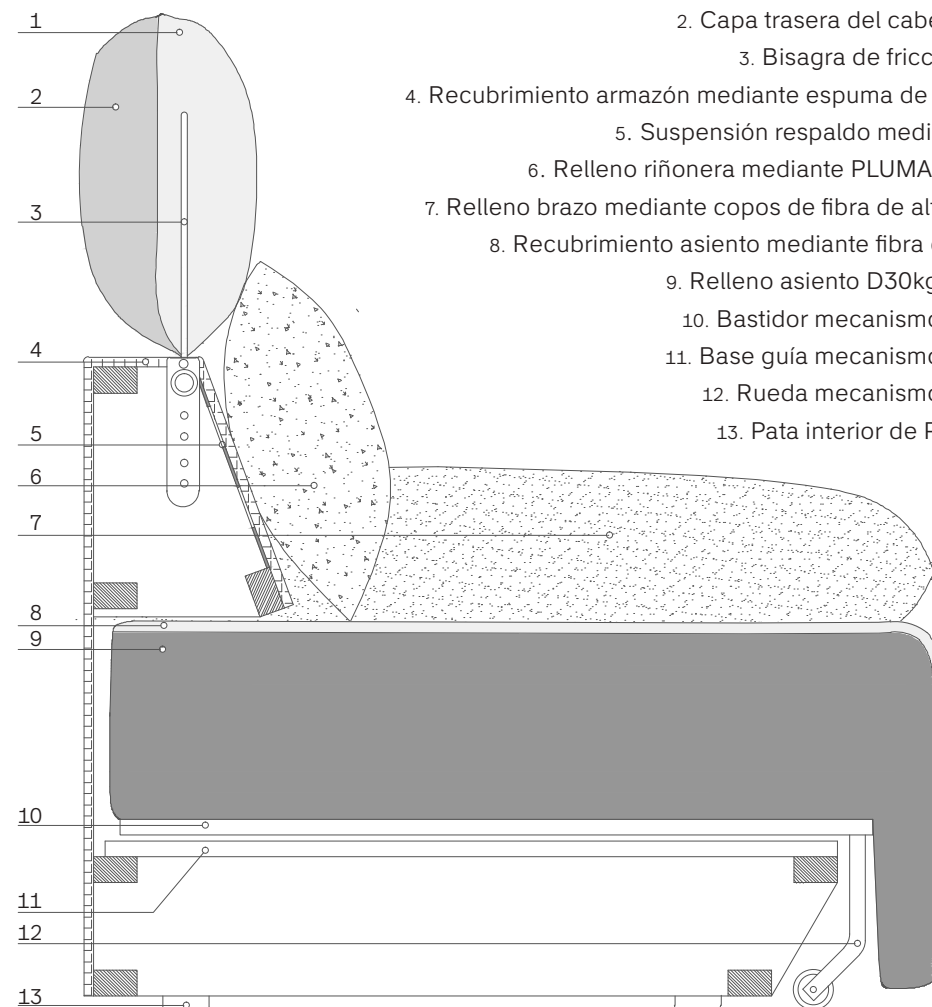

1.ROMA // Pata pata metálica c/negro.
Suplemento 3 puntos por pata.



2.ROMA // Opción brazo recto.
Mismo precio que tarifa estándar.

! Siempre que se escojan dos medidas especiales al mismo tiempo, se aplicará un suplemento del 10% sobre la pieza que lleva dos medidas especiales.

Debido a que todos nuestros productos son fabricados de manera artesanal y a la elasticidad propia de los materiales e tapicería, las medidas indicadas son siempre aproximadas.

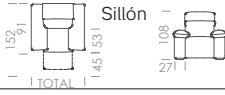
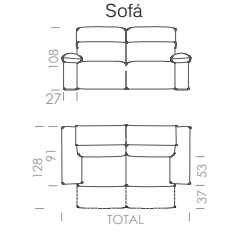
Composición	Tamaño	Código	Largo TOTAL	MEDIDA ASIENTO	Promo	H	I	E	K	R/V	L	PIEL	T.C.
 Sillón	1PL.	RO1000	116cm	60	362	382	395	417	432	454	454	704	329
 Sofá	2PL.	RO2000	174cm	60	555	586	607	640	662	695	695	1077	505
	2PL. PLUS	RO2500	180cm	63	593	627	649	685	708	744	744	1152	540
	3PL.	RO3000	210cm	78	627	661	684	722	747	784	784	1215	571
	3PL. XL	RO3000XL	218cm	82	643	677	701	740	765	803	803	1245	585
	3PL. PLUS	RO3500	230cm	87	658	693	717	757	783	822	822	1274	599
	4PL.	RO4000	254cm	100	761	803	830	876	906	951	951	1475	693
	4PL. PLUS	RO4500	274cm	110	792	835	863	911	943	989	989	1534	720
Dos asientos con brazo	2PL.	RO2010/RO2020	147cm	60	478	506	525	555	573	602	602	933	435
	2PL. PLUS	RO2510/RO2520	153cm	63	511	541	562	594	613	644	644	998	465
	3PL.	RO3010/RO3020	183cm	78	548	579	600	635	655	688	688	1066	499
	3PL. XL	RO3010XL/RO3020XL	191cm	82	573	605	627	663	684	719	719	1114	521
	3PL. PLUS	RO3510/RO3520	203cm	87	597	630	653	691	713	749	749	1161	543
	4PL.	RO4010/RO4020	227cm	100	685	724	750	794	819	860	860	1333	624
	4PL. PLUS	RO4510/RO4520	247cm	110	712	753	780	826	852	894	894	1386	649
Dos asientos sin brazos	2PL.	RO2030	120cm	60	417	443	461	489	503	528	528	818	379
	2PL. PLUS	RO2530	126cm	63	446	474	493	523	538	565	565	875	406
	3PL.	RO3030	155cm	78	487	516	536	569	585	614	614	952	443
	3PL. XL	RO3030XL	164cm	82	512	542	563	597	614	645	645	999	466
	3PL. PLUS	RO3530	176cm	87	536	567	589	625	643	675	675	1046	488
	4PL.	RO4030	200cm	100	609	645	670	711	731	768	768	1190	554
	4PL. PLUS	RO4530	220cm	110	633	671	697	740	761	798	798	1238	576
Un asiento con un brazo	2PL.	RO2011/RO2021	87cm	60	301	319	331	351	362	380	380	589	274
	2PL. PLUS	RO2511/RO2521	90cm	63	322	341	354	376	387	407	40	630	293
	3PL.	RO3011/RO3021	105cm	78	326	345	358	380	392	412	412	639	297
	3PL. XL	RO3011XL/RO3021XL	109cm	82	342	362	375	398	411	431	431	669	311
	3PL. PLUS	RO3511/RO3521	115cm	87	357	378	392	416	429	450	450	698	325
	4PL.	RO4011/RO4021	127cm	100	381	402	415	438	453	478	478	738	347
	4PL. PLUS	RO4511/RO4521	137cm	110	396	418	432	456	472	495	495	767	360
Un asiento sin brazos	2PL.	RO2031	60cm	60	240	256	267	285	292	307	307	476	218
	2PL. PLUS	RO2531	63cm	63	257	274	286	305	312	328	328	509	233
	3PL.	RO3031	78cm	78	265	282	294	314	322	338	338	524	241
	3PL. XL	RO3031XL	82cm	82	281	299	311	332	341	358	358	554	255
	3PL. PLUS	RO3531	87cm	87	296	315	328	350	359	377	377	584	269
	4PL.	RO4031	100cm	100	320	341	354	377	392	417	417	677	286
	4PL. PLUS	RO4531	110cm	110	335	357	371	395	411	434	434	706	299
Chaiselongue	2PL.	RO2018/RO2028	87cm	60	293	309	319	336	349	366	366	567	267
	2PL. PLUS	RO2518/RO2528	90cm	63	314	331	341	360	373	392	392	607	286
	3PL.	RO3018/RO3028	105cm	78	329	347	359	379	392	412	412	639	299
	3PL. XL	RO3018XL/RO3028XL	109cm	82	342	361	373	394	407	428	428	663	311
	3PL. PLUS	RO3518/RO3528	115cm	87	355	374	387	408	422	443	443	687	323
	4PL.	RO4018/RO4028	127cm	100	411	434	449	474	490	515	515	799	374
	4PL. PLUS	RO4518/RO4528	137cm	110	428	451	467	493	510	536	536	831	389
Sillón terminal	2PL.	RO2015/RO2025	100cm	60	284	300	310	328	338	357	357	540	258
	2PL. PLUS	RO2515/RO2525	103cm	63	304	321	332	351	362	382	382	578	276
	3PL.	RO3015/RO3025	118cm	78	327	345	357	377	390	410	410	621	297
	3PL. XL	RO3015XL/RO3025XL	122cm	82	352	371	384	406	419	441	441	668	320
	3PL. PLUS	RO3515/RO3525	128cm	87	376	397	410	434	448	471	471	714	342
	4PL.	RO4015/RO4025	140cm	100	409	431	446	471	488	513	513	776	371
	4PL. PLUS	RO4515/RO4525	150cm	110	425	449	464	490	507	533	533	807	386
Chaiselongue	2PL.	RO12018/RO12028	234cm	60	771	815	844	891	922	968	968	1500	702
	2PL. PLUS	RO12518/RO12528	243cm	63	825	872	903	953	987	1036	1036	1605	751
	3PL.	RO12518/RO12528	288cm	78	877	926	959	1014	1047	1100	1100	1705	798
	3PL. XL	RO13018XL/RO13028XL	296cm	82	915	965	1000	1057	1091	1146	1146	1777	832
	3PL. PLUS	RO13518/RO13528	318cm	87	952	1004	1040	1099	1135	1192	1192	1848	866
	4PL.	RO14018/RO14028	354cm	100	1096	1158	1199	1268	1309	1375	1375	2132	998
	4PL. PLUS	RO14518/RO14528	384cm	110	1140	1204	1247	1319	1362	1430	1430	2217	1038
Rincón	100x100	RO6001.	110x100cm	-	377	397	411	434	449	471	471	716	343
Chaiselongue-rincón	192x105	RO634. RO644.	192x105cm	-									

Opciones y medidas especiales:

Medidas asiento ESPECIALES en las que se puede fabricar:

Posibilidad de fabricar los asientos en cualquier medida (coger la medida estándar inmediatamente superior).

Opciones de brazo ESPECIALES:

> **Opción BRAZO SOFÁ:** brazos especiales de 10 a 26cm de ancho (el brazo pasa a ser FIJO y mantiene arcón hasta la medida de 18cm ancho; con menos medida pierde también el arcón). Opción de mantener el deslizante hasta medida de 20cm SUPLEMENTO 30 PUNTOS.

> **Opción BRAZO CHESLÓN ARCÓN:** Suplemento de 75 puntos por brazo.

Opciones asiento DESLIZANTE ELÉCTRICO:

> Suplemento 60 puntos por asiento.

Opciones de relleno adicionales para los asientos:

> D25 DURA (misma tarifa que densidad normal).
> D30 NORMAL (misma tarifa que densidad normal).
> D30 DURA (misma tarifa que densidad normal).

Opciones de servicio: posibilidad de servir los sofás con brazos desmontados o preparados para desmontar. Suplemento de 25 puntos por módulo.

Siempre que se escojan dos medidas especiales al mismo tiempo, se aplicará un suplemento del 10% sobre la pieza que lleva dos medidas especiales.

Las composiciones con dos asientos de medida 87cm o superior, se servirán siempre en dos piezas individuales a no ser que el cliente lo pida expresamente.

Debido a que todos nuestros productos son fabricados de manera artesanal y a la elasticidad propia de los materiales de tapicería, las medidas indicadas son siempre aproximadas.

Fabricado en la Unión Europea

TEO



Tapizados Jara **TEO**

nueva línea de diseño

JARA
JARA, MUEBLE TAPIZADO

TEO, relax eléctrico de fondo reducido.



TEO // Conjunto 3+2.



TEO // Sillón + composición chaiselongue con asientos de 78cm.



TEO // Composición lineal con tres asientos relax eléctricos de 78cm de plaza.

Características + técnico.

// **Estructura.**

Madera maciza y panel de partículas recubiertos mediante espuma de poliuretano D20.

// **Mecanismo.**

Relax eléctrico pared cero de fondo reducido.

// **Suspensión asientos.**

Mediante cincha de tres rayas de primera calidad.

// **Composición asientos.**

Espuma de poliuretano de densidad 35gk/m³ super suave recubierta de fibra de poliéster.

// **Respaldos.**

Rellenos a base de copos de fibra de poliéster y reclinables con bisagra de fricción.

// **Suspensión respaldos.**

Mediante cincha de dos rayas de primera calidad.

// **Brazos.**

Almohada de espuma de poliuretano de densidad 25gk/m³.

// **Patas.**

Ocultas. En modulaciones fijas opción de poner patas vistas.

// **Fundas.**

Completamente desenfundable para una limpieza mas cómoda.

// **Tapizado y tejido.**

Composición y garantía según descripción y etiqueta del fabricante.



Vista lateral sofá



Vista lateral relax abierto



Vista lateral chaise longue



// **Dimensiones de TEO.**

- > Altura del sofá 103cm.
- > Anchura brazo sofá 21cm.
- > Anchura brazo sillón 10cm.
- > Altura de los brazos 62cm.
- > Altura asiento 46cm.
- > Profundidad de la sentada 46cm.
- > Fondo sofá 85cm.
- > Fondo sofá asiento abierto 158cm.
- > Fondo Chaise Longue 160cm.



Medidas de plaza.

- // > Sofá 3 plazas: 78cm.
> Sofá 2 plazas: 58cm.

Medidas especiales de plaza y brazos

- // > Ver última página del técnico.

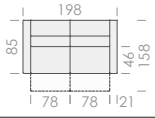
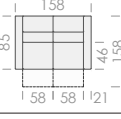
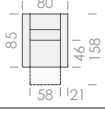
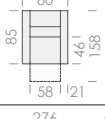
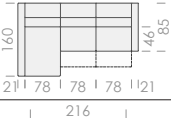
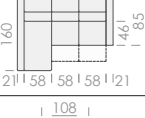
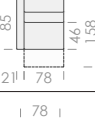
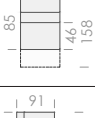
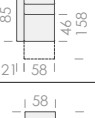
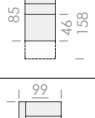
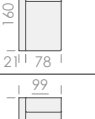
! Debido a que todos nuestros productos son fabricados de manera artesanal y a la elasticidad propia de los materiales de tapicería, las medidas indicadas son siempre aproximadas. Igualmente debido a ello, la aparición de marcas de uso o pliegues en los tejidos son algo normal con el paso del tiempo y el uso regular del mueble.

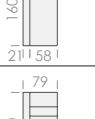
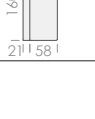
	Cód.	Promo	H	I	E	K	R/V	L	PIEL	T.C.	
	Sofá tres plazas con dos RELAX ELÉCTRICOS. Sofá tres plazas con dos asientos relax eléctricos de 78cm y medida total de 198cm de ancho.	TE303.	646	672	688	716	734	760	760	1066	606
	Sofá dos plazas con dos RELAX ELÉCTRICOS. Sofá dos plazas con dos asientos relax eléctricos de 58cm y medida total de 158cm de ancho.	TE403.	572	594	608	630	644	666	666	920	538
	Sillón RELAX ELÉCTRICO. Sillón relax eléctrico de 58cm de plaza y medida total de 80cm de ancho (brazos de 10cm).	TE503.	353	368	378	393	403	418	418	592	331
	Sillón relax POWER LIFT. Sillón relax eléctrico con sistema POWER LIFT puesta en pie de 58cm de plaza y medida total de 80cm de ancho (brazos de 10cm).	TE502.	428	443	454	468	478	493	493	667	406
	Chaiselongue grande con RELAX ELÉCTRICOS. Compuesto por: dos módulos relax eléctricos de 78cm + chaiselongue fijo de 78cm de plaza. Medida total 276x160cm.	TE1518. TE1528.	1005	1048	1075	1122	1151	1194	1194	1722	939
	Chaiselongue pequeño con RELAX ELÉCTRICOS. Compuesto por: dos módulos relax eléctricos de 58cm + chaiselongue fijo de 58cm de plaza. Medida total 216x160cm.	TE1512. TE1522.	914	952	977	1017	1041	1079	1079	1543	856
	Módulo RELAX ELÉCTRICO grande con un brazo. Compuesto por un asiento relax eléctrico de 78cm + un brazo (DCHO TE515 ó IZQDO TE525). Medida total 99cm.	TE515. TE525.	323	336	344	358	367	380	380	533	303
	Módulo RELAX ELÉCTRICO grande sin brazos. Compuesto por un asiento relax eléctrico de 78cm. Medida total 78cm.	TE532.	295	306	313	326	333	344	344	479	278
	Módulo RELAX ELÉCTRICO pequeño con un brazo. Compuesto por un asiento relax eléctrico de 58cm + un brazo (DCHO TE516 ó IZQDO TE526). Medida total 79cm.	TE516. TE526.	286	297	304	315	322	333	333	460	269
	Módulo RELAX ELÉCTRICO pequeño sin brazos. Compuesto por un asiento relax eléctrico de 58cm. Medida total 58cm.	TE533.	258	267	273	283	288	297	297	406	244
	Módulo chaiselongue grande con arcón. Módulo chaiselongue de 78cm de plaza + un brazo (DCHO TE518 ó IZQDO TE528). Medida total 99cm.	TE513. TE523.	387	406	418	438	451	470	470	710	358
	Módulo chaiselongue grande fijo. Módulo chaiselongue de 78cm de plaza + un brazo (DCHO TE513 ó IZQDO TE523). Medida total 99cm.	TE518. TE528.	327	346	358	378	391	410	410	650	298
	Módulo chaiselongue pequeño con arcón. Módulo chaiselongue de 58cm de plaza + un brazo (DCHO TE512 ó IZQDO TE522). Medida total 79cm.	TE514. TE524.	370	388	400	419	431	449	449	677	343
	Módulo chaiselongue pequeño fijo. Módulo chaiselongue de 58cm de plaza + un brazo (DCHO TE514 ó IZQDO TE524). Medida total 79cm.	TE512. TE522.	310	328	340	359	371	389	389	617	283

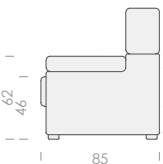



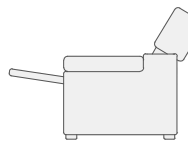

- > Altura del sofá: 103cm
- > Anchura brazo sofá: 21cm
- > Anchura brazo sillón: 10cm



- > Altura brazo: 62cm
- > Fondo sofá: 85cm
- > Fondo sofá con relax abierto: 158cm

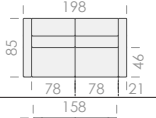
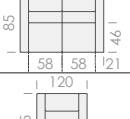
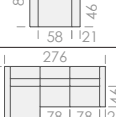
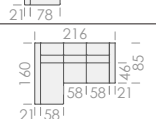
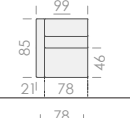
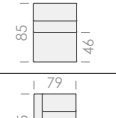
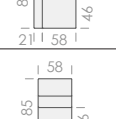
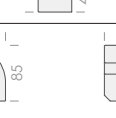

- > Fondo chaiselongue: 160cm
- > Fondo de la sentada: 46cm
- > Altura de la sentada: 46cm

	Cód.	Promo	H	I	E	K	R/V	L	PIEL	T.C.	
	Sofá tres plazas FIJO. Sofá tres plazas con dos asientos fijos de 78cm y medida total de 198cm de ancho.	TE300.	446	472	488	516	534	560	560	866	406
	Sofá dos plazas FIJO. Sofá dos plazas con dos asientos fijos de 58cm y medida total de 158cm de ancho.	TE400.	372	394	408	430	444	466	466	720	338
	Sillón FIJO. Sillón con asiento fijo de 58cm de plaza y medida total de 80cm de ancho (brazos de 10cm).	TE500.	253	268	278	293	303	318	318	492	231
	Chaiselongue grande con asientos FIJOS. Compuesto por: dos módulos fijos de 78cm + chaiselongue fijo de 78cm de plaza. Medida total 276x160cm.	TE2518. TE2528.	745	788	815	862	891	934	934	1462	679
	Chaiselongue pequeño con asientos FIJOS. Compuesto por: dos módulos fijos de 58cm + chaiselongue fijo de 58cm de plaza. Medida total 216x160cm.	TE2512. TE2522.	654	692	717	757	781	819	819	1283	596
	Módulo grande un asiento FIJO con un brazo. Compuesto por un asiento fijo de 78cm + un brazo (DCHO TE511 ó IZQDO TE521). Medida total 99cm.	TE511. TE521.	223	236	244	258	267	280	280	433	203
	Módulo grande un asiento FIJO sin brazos. Compuesto por un asiento fijo de 78cm sin brazos. Medida total 78cm.	TE531.	195	206	213	226	233	244	244	379	178
	Módulo pequeño un asiento FIJO con un brazo. Compuesto por un asiento fijo de 58cm + un brazo (DCHO TE510 ó IZQDO TE520). Medida total 79cm.	TE510. TE520.	186	197	204	215	222	233	233	360	169
	Módulo pequeño un asiento FIJO sin brazos. Compuesto por un asiento fijo de 58cm sin brazos. Medida total 58cm.	TE530.	158	167	173	183	188	197	197	306	144
	Módulo rincón alto. Rincón de 85x85cm con respaldos altos igual que el resto de módulos. Posibilidad de fabricación en formato curvo TE600 o recto TE601.	TE600. TE601.	264	282	293	306	333	348	348	512	240
	Accesorio PUFF. Puff auxiliar de 50x50cm y altura 45cm.	TE801.	95	100	104	110	113	119	119	185	86
	Accesorio PUFF. Puff auxiliar de 40x40cm y altura 45cm.	TE800.	91	96	100	106	108	113	113	178	83

// **Estructura:** Madera maciza y panel de partículas recubiertos mediante espuma de poliuretano 20gk/m³.

// Asientos:

- > Espuma de poliuretano de densidad 35gk/m³ super suave recubierta de fibra de poliéster.
- > Suspensión mediante cincha de dos rayas de primera calidad.

// Respaldos:

- > Cabecero reclinable mediante bisagra de fricción y relleno de copos de fibra.
- > Riñoneras a base de copos de fibra de poliester.
- > Suspensión mediante cincha de dos rayas de primera calidad.

// **Brazos:** Relleno de la almohada mediante espuma de poliuretano de 20gk/m³ super suave recubierta de fibra de poliéster.

// **Amohadas del sofá:** completamente desenfundables.

// Medidas de plaza ESPECIALES en las que se puede fabricar TEO en modulaciones eléctricas:

- > Plazas de 51cm misma tarifa que la plaza de 58 estándar (se considera medida especial).
- > Plazas de 68cm misma tarifa que la plaza de 78 estándar (se considera medida especial).
- > Plazas de 88cm suplemento del 15% sobre la plaza de 78 estándar.

// Medidas de plaza ESPECIALES en las que se puede fabricar TEO en modulaciones fijas:

- > Plazas de 50 a 57cm misma tarifa que la plaza de 58 estándar (se considera medida especial).
- > Plazas de 59 a 63cm suplemento del 7% sobre las plaza de 58 estándar.
- > Plazas de 64 a 77 cm misma tarifa que la plaza de 78 estándar (se considera medida especial).
- > Plazas de 79 a 82cm suplemento del 15% sobre la plaza de 78 estándar.
- > Plazas de 83 a 88cm suplemento del 20% sobre la plaza de 78 estándar.

// **Medidas de brazo ESPECIALES:** brazos de 9cm a 20cm de ancho.

// Opciones de acabado para las patas para composiciones de sofás FIJOS:

- > Patas de madera de 5cm de alto. Colores disponibles: haya natural, nogal, cerezo o wengué (suplemento de 2 puntos por pata).

// Opciones de servicio:

- > Botonera con puerto USB: 12 puntos de suplemento.
- > Mando con cable en lugar de botonera.
- > Batería recargable: 60 puntos.
- > Cuando en una composición haya 2 módulos fijos contiguos, estos pueden ser fabricados en una única pieza.

! Siempre que se escojan dos medidas especiales al mismo tiempo, se aplicará un suplemento del 10% sobre la pieza que lleva dos medidas especiales.

Debido a que todos nuestros productos son fabricados de manera artesanal y a la elasticidad propia de los materiales e tapicería, las medidas indicadas son siempre aproximadas.